

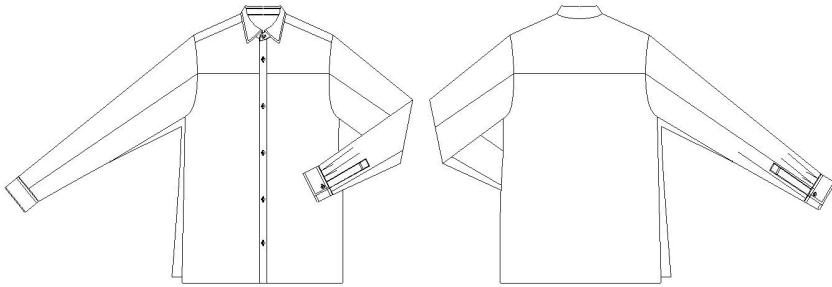

デザイン決定	素材決定	トワルチェック	1点UP	2nd	各色	グレーディング	本生産依頼	納期
			to	to	to	to		
			up	up	up	up		

デザイナー	パタンナー	生産担当	工場担当	ステータス
				1サンプル依頼

年度	シーズン	BR	品番	生地名	工場名	納品日	1点依頼	1点上り	各色依頼	各色上り											
23		DC	Br: No DC-SH006 Cr: No DC-SH006	生地名 生地コード	1st BLK		73														
デザイン画						Size	S	M	L	XL	着丈										
						Color					肩幅	47									
						C/#	サンプル				身幅	114									
						C/#					ウエスト										
						C/#					天巾	15.6									
						C/#					衿巾	2.6									
						C/#					台衿巾	3.5									
						上代					袖丈	64									
						減価率					袖巾	51.5									
						総発注枚数					袖口巾	23									
						生地値		用尺			AH										
						別布価格		用尺			裾巾	114									
						服飾資材代					衿丈	87.5									
						付属代					股上										
						加工価格															
						工場工賃															
						1点単価見積もり															
						決定@															
縫製			縫代倒し方向		修正																
裏仕様			後中心																		
見返し裾始末			前中心																		
縫代始末(表)			脇線																		
			タック																		
縫代始末(裏)			ダーツ																		
ウエスト																					
衿ぐり始末					品質																
裾(表)			仕立		生地データー (混用率)																
			始末																		
袖(表)			仕立		表地素材																
			始末																		
ファスナー																					
希望-糸 針 針目			希望 糸 針を使用しない場合仕様系、針記入下さい																		
地縫い			指定なし		→																
ステッチ			→																		
10-糸			→																		
			→																		
			→																		
					特記事項																
					株式会社 Creators 〒130-0026 東京都墨田区両国4-37-2 TKFビル 4F TEL : 03-5637-8481 / FAX : 03-5637-8498																

BR : No	DC-SH006	デザイン決定	素材決定	トワルチェック	1点		撮影		各色		グレーディング		本生産依頼	納期	デザイナー	パタンナー	生産	工場担当	ステータス
					to	1st				to									
					UP	UP	UP	UP	UP										

仕様詳細図

バーベルシャツ
HBL - 82514

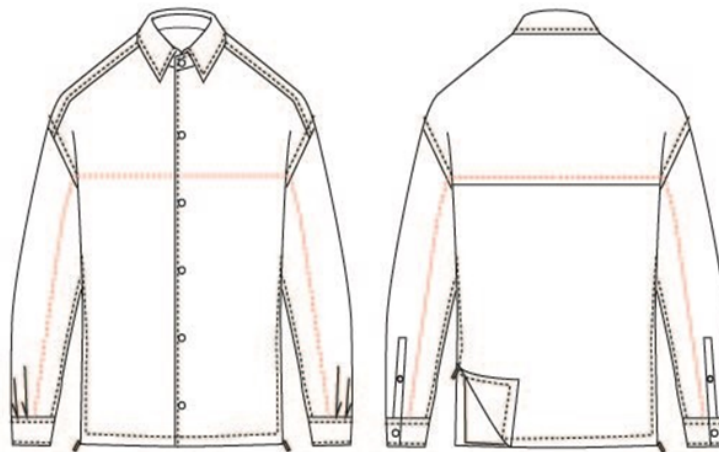

大き目のシャツです。

寸法

肩幅 47 cm

身幅 57 cm

着丈 72 cm

袖丈 64 cm

脇裾から袖カフス付け位置までファスナー開きです。

ファスナーは2コイルかコンシールを使います

ファスナーを開けるとしたに生地があり、2重になっています。

赤のステッチから下（裾、袖口）までが生地2重部分です。

2重の生地は赤ステッチで押さえます

ステッチは60番

釦はフロント、カフスは11。5mm釦ほろは10mm

備考



デザイン管理表

企業

デザイン名	DC-SH006		ブランド		アイテム		シーズン		ページ	1/4
品番	DC-SH006		パーツ数	14	サイズ	Master	Master		縮尺	1/7.0
作成者		デザイナー	作成日	2023/08/15 19:52		更新日	2024/01/16 12:55		出力日	2024/01/16 13:37

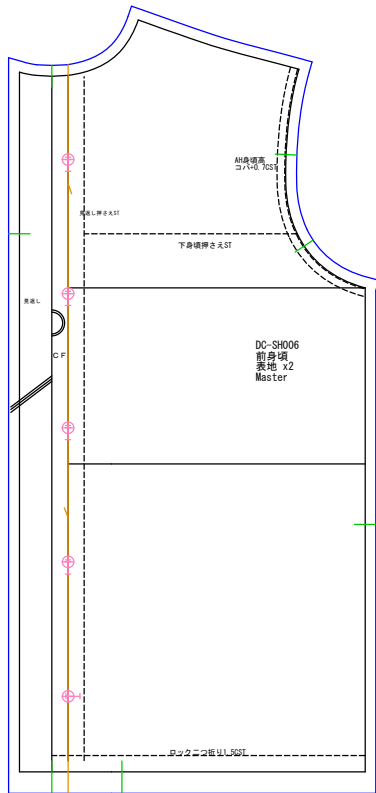

前身頃
表地x2

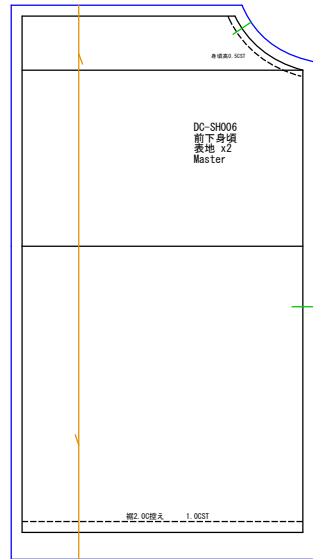

前下身頃
表地x2

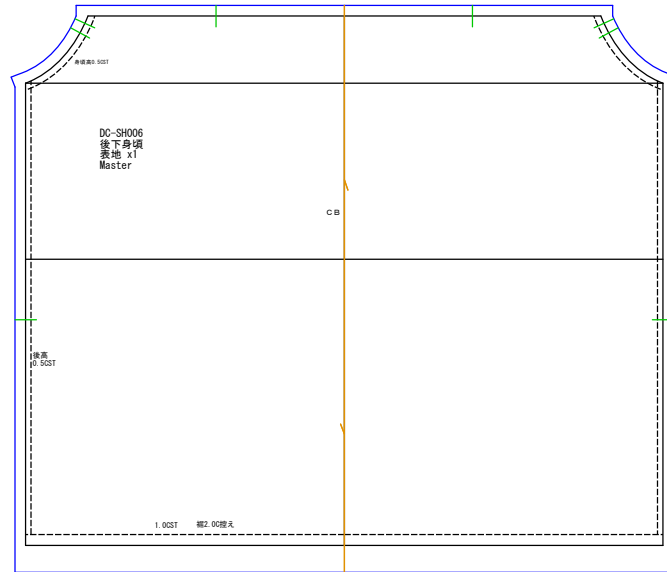

後下身頃
表地x1

デザイン管理表

企業

デザイン名	DC-SH006		ブランド		アイテム		シーズン		ページ	2/4
品番	DC-SH006		パーツ数	14	サイズ	Master	Master		縮尺	1/7.0
作成者		デザイナー	作成日	2023/08/15 19:52		更新日	2024/01/16 12:55		出力日	2024/01/16 13:37

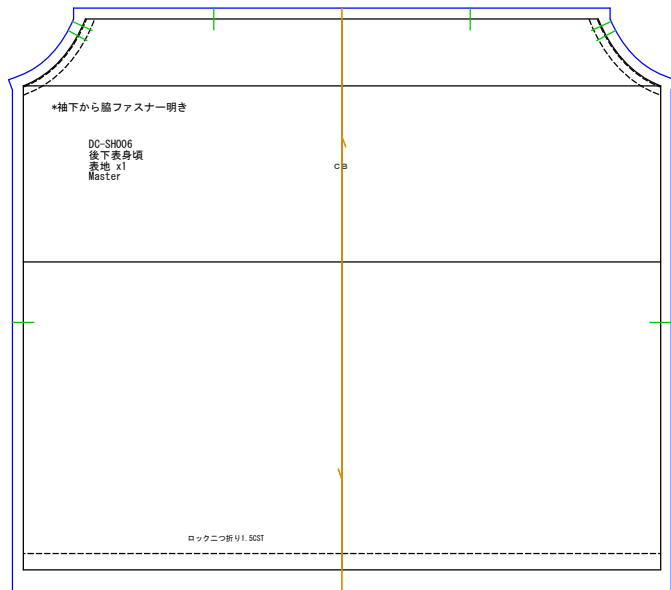

後下表身頃
表地x1

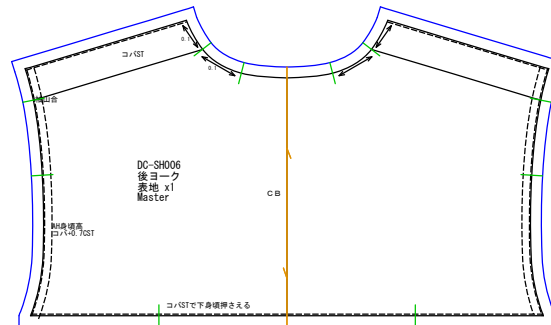

後ヨーク
表地x1

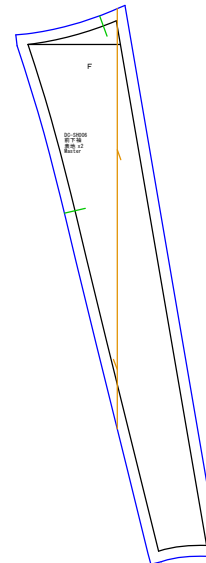

前下袖
表地x2

デザイン管理表

企業

デザイン名	DC-SH006	ブランド		アイテム		シーズン		ページ	3/4
品番	DC-SH006	パーツ数	14	サイズ	Master	Master		縮尺	1/7.0
作成者		デザイナー		作成日	2023/08/15 19:52	更新日	2024/01/16 12:55	出力日	2024/01/16 13:37

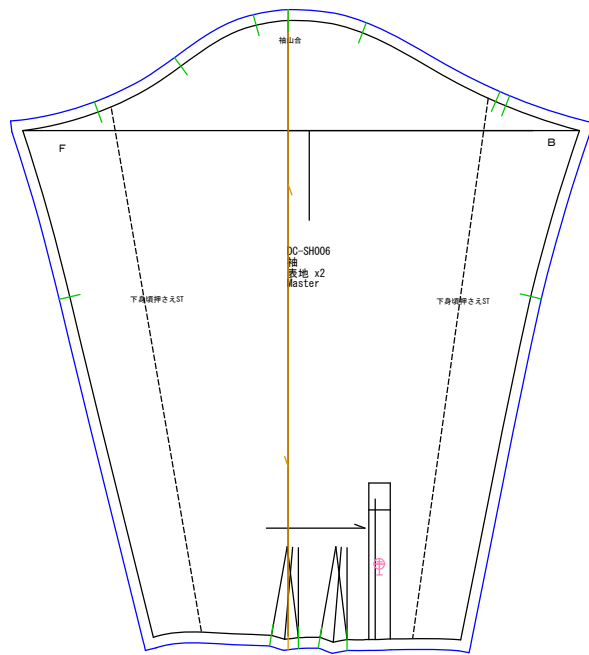

袖
表地x2

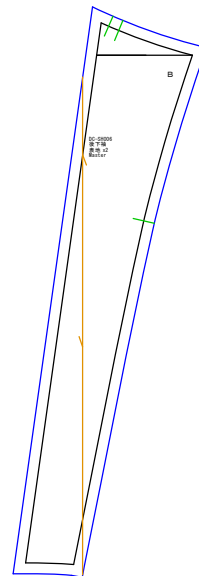

後下袖
表地x2

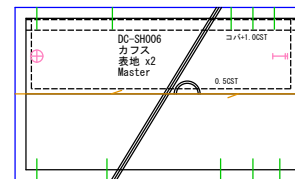

カフス
表地x2

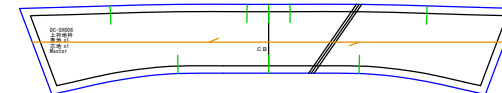

上衿地衿
表地x1 芯地x1

デザイン管理表

企業

デザイン名	DC-SH006		ブランド		アイテム		シーズン		ページ	4/4
品番	DC-SH006		パーツ数	14	サイズ	Master	Master		縮尺	1/7.0
作成者		デザイナー	作成日	2023/08/15 19:52		更新日	2024/01/16 12:55		出力日	2024/01/16 13:37

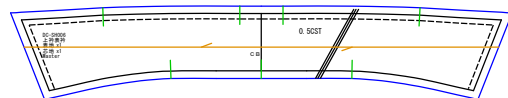

上衿表衿
表地x1 芯地x1

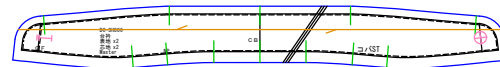

台衿
表地x2 芯地x2

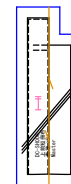

上前短冊布
表地x2



下前短冊布
表地x2