



BR : No		DC-PO007		デザイン決定	素材決定	トワルチェック	1点		撮影		各色		グレーディング		本生産依頼		納期		デザイナー	パターンナー	生産		工場担当	ステータス
							to	1st				to												1サンプル依頼
							UP	UP			UP	UP												

付属	仕入れ	品番	仕様箇所	用尺	サイズ	c/#	c/#	c/#	c/#	c/#	備考
表地	CREATORS	裏毛生地	本体(身頃)			ホワイト					
表地B		メッシュ生地	袖			ホワイト					
リブ		2×2リブ	衿ぐり、裾、袖口			ホワイト					

BR : No	DC-PO007	デザイン決定	素材決定	トワルチェック	1点		撮影		各色		グレーディング		本生産依頼	納期	デザイナー	パタンナー	生産	工場担当	ステータス		
					to	1st			to												1サンプル依頼
					UP	UP			UP												

仕様詳細図

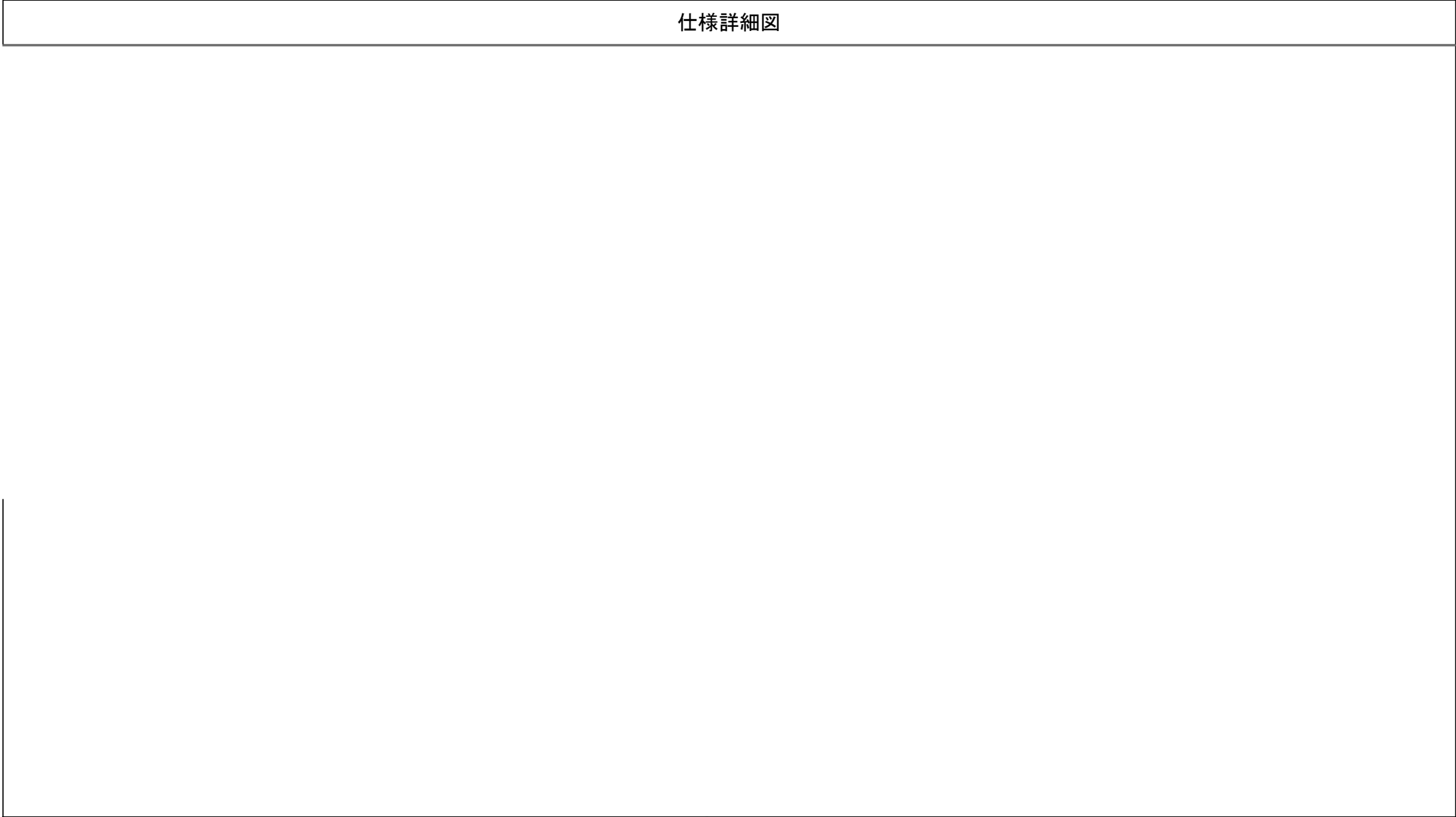

備考	
----	--



# デザイン管理表

企業

デザイン名	DC-P0007	ブランド		アイテム		シーズン		ページ	1/3
品番	DC-P0007	パーツ数	8	サイズ	Master	Master		縮尺	1/7.0
作成者		デザイナー		作成日	2023/11/16 12:17	更新日	2023/11/16 12:17	出力日	2023/11/16 12:49

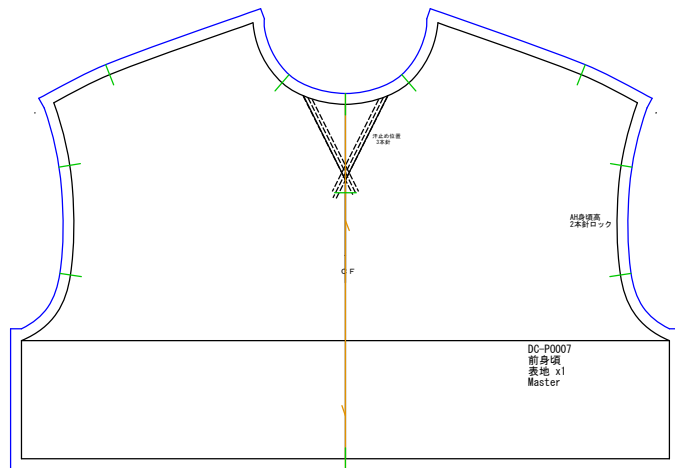

前身頃  
表地x1

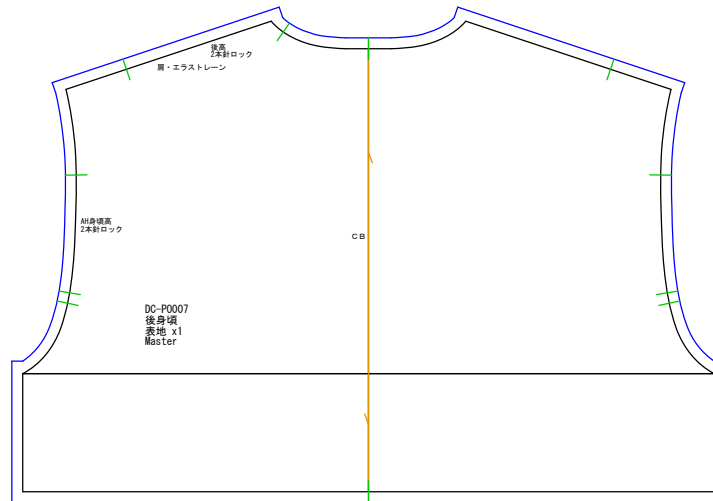

後身頃  
表地x1

# デザイン管理表

企業

デザイン名	DC-P0007		ブランド		アイテム		シーズン		ページ	2/3
品番	DC-P0007		パーツ数	8	サイズ	Master	Master		縮尺	1/7.0
作成者		デザイナー	作成日	2023/11/16 12:17		更新日	2023/11/16 12:17		出力日	2023/11/16 12:49

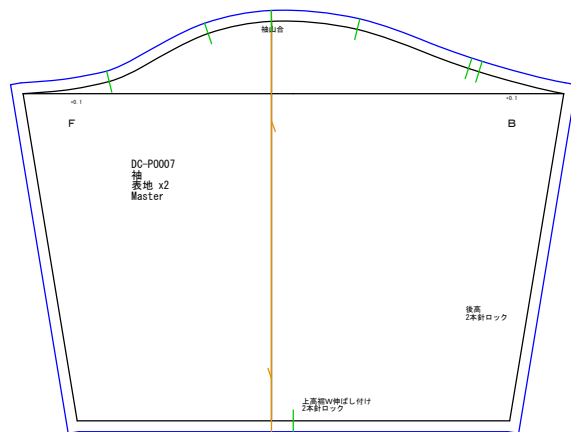

袖  
表地x2

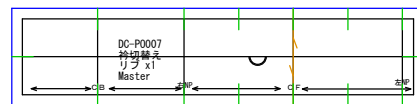

衿切替え  
リブx1

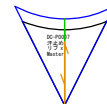

汗止め  
リブx1

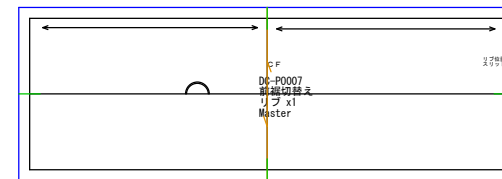

前裾切替え  
リブx1

# デザイン管理表

企業

デザイン名	DC-P0007	ブランド		アイテム		シーズン		ページ	3/3
品番	DC-P0007	パーツ数	8	サイズ	Master	Master		縮尺	1/7.0
作成者		デザイナー		作成日	2023/11/16 12:17	更新日	2023/11/16 12:17	出力日	2023/11/16 12:49

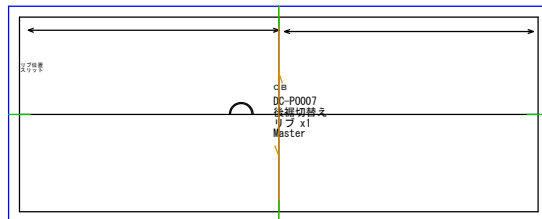

後裾切替え  
リブx1

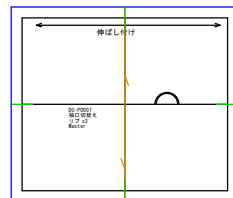

袖口切替え  
リブx2