



デザイン決定	素材決定	トワルチェック	1点UP	
			to	to
			up	up

年度	シーズン	BR	品番		生地名
23		DC	Br : No	DC-JK012	生地名
			Cr : No	DC-JK012	生地コード

デザイン画

縫 製		縫代倒し方向		修正
裏仕様		後中心		
見返し裾始末		前中心		
縫代始末(表)		脇線		
		タック		
		ダーツ		
縫代始末(裏)				
ウエスト				
衿ぐり始末				品質
裾(表)	仕立			
	始末			
袖(表)	仕立			
	始末			
ファスナー				
希望-糸 針 針目				希望 糸 針を使用しない場合仕様糸、針記入下さい
地縫い	指定なし			→
				→
ステッチ 糸				→
				→

--	--

BR : No

DC-JK012

デザイン決定

素材決定

トワルチェック

1点

to

1st

UP

UP

附属	仕入れ	品番	仕様箇所
表地	CREATORS		本体
裏生地		ムートンパイル	総裏
ダウンパック		ダウンパック 200g	
伸び止め		ハーフバイヤス	アームホール、衿ぐり
ステッチ糸			ステッチ箇所
芯地			前見返し、裾見返し
ファスナー		ファスナー 5サイズ オープン	前あき オープンファスナ

備考			

BR : No

DC-JK012

デザイン決定

素材決定

トータルチェック

1点

to

1st

UP

UP

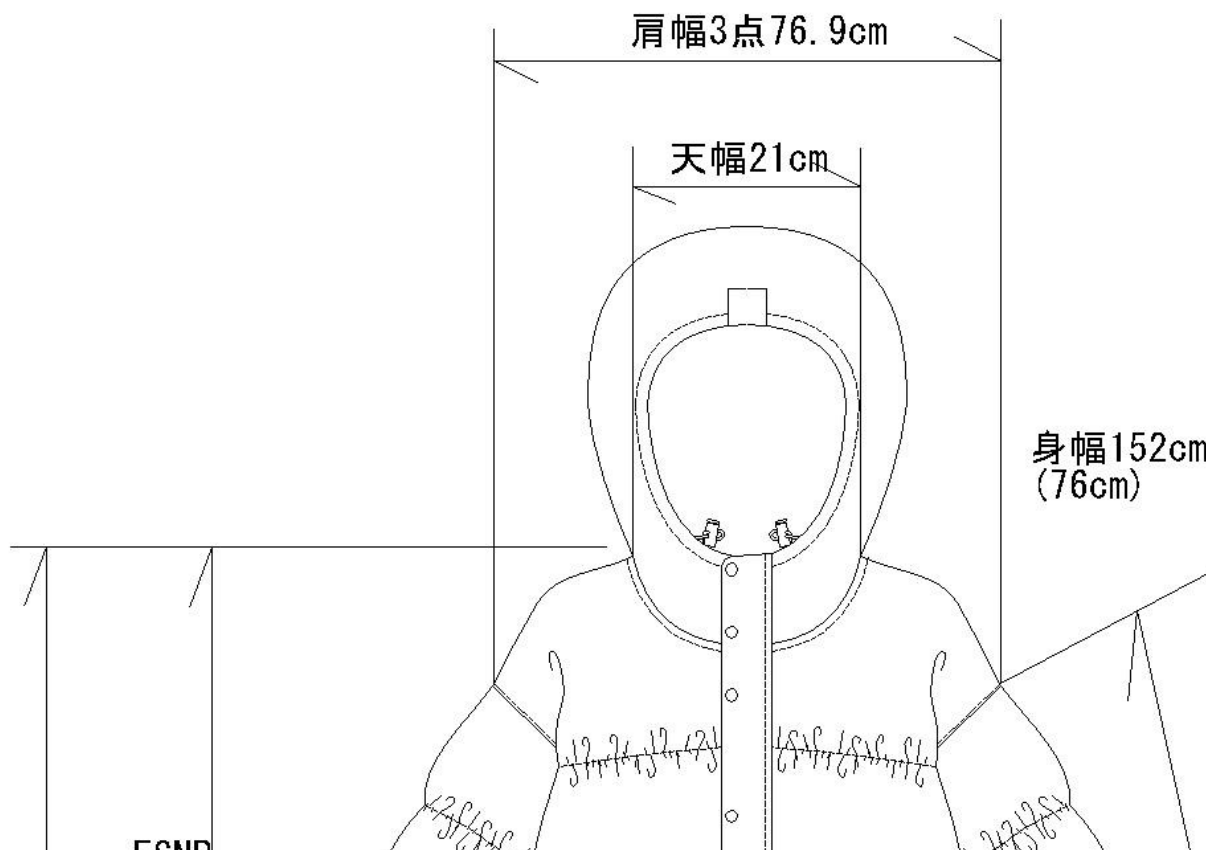

着丈
CB
78cm

FSNP
着丈
74.6cm

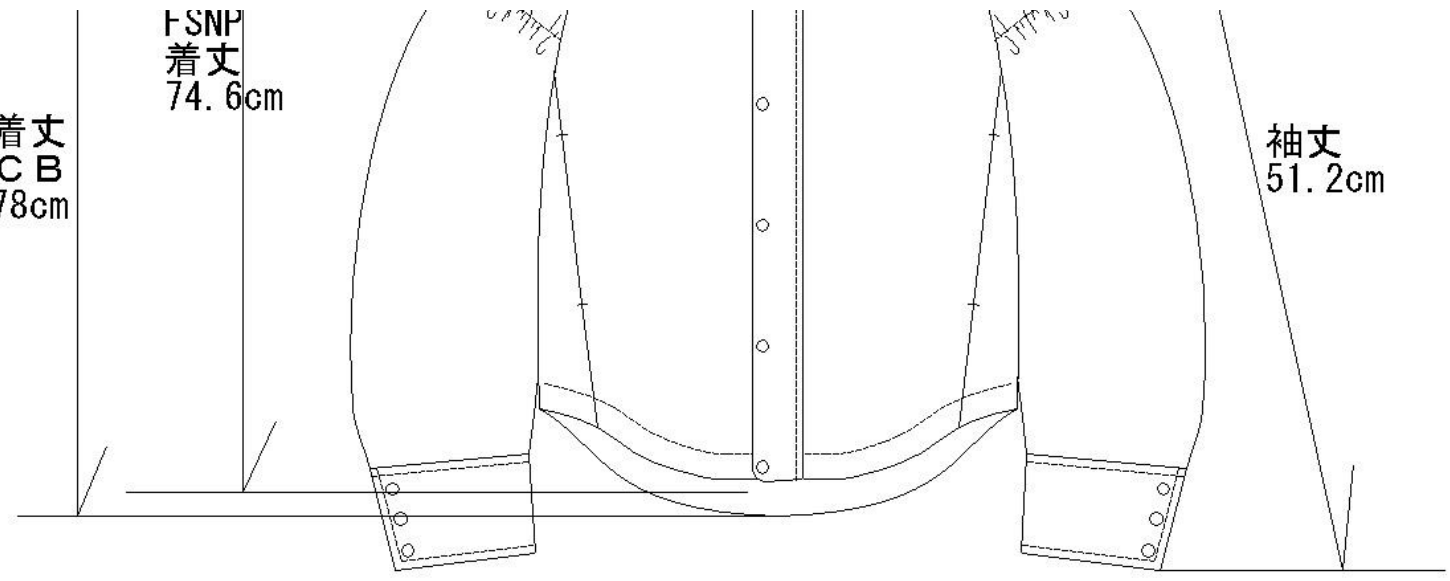

袖丈
51.2cm

備考

2nd	各色	グレーディング	本生産依頼	納期
	to	to		
	up	up		

デザイナー	パタンナー	生産担当	工場担当	
				1

工場名				
1st				
BLK				

納品日	1点依頼	1点上り	各色依頼	各色上り		
	サンプル					

Size	S	M	L	XL
Color				
C/#				
ブルー		サンプル		
C/#				
C/#				
C/#				
C/#				
C/#				
上代				

着丈	SNPF	74.6				
	CB	78				
肩巾	3点	76.9				
バスト	巾	776				
	ぐるり	1152				
ウエスト						
ヒップ	HL					
裾巾	巾	66.4				
カーブ	ぐるり	132.8				
袖丈		51.2				
袖巾	巾	31.15				
	ぐるり	62.3				

減価率

総発注枚数																							
生地値			用尺																				
別布価格			用尺																				
服飾資材代																							
付属代																							
加工価格																							
工場工賃																							
1点単価見積もり																							
決定@																							
生地データ（混用率）																							
表地素材																							
特記事項																							

袖口巾
巾
ぐるり

15.5
31

衿丈

89.65

天巾

21

付記事項

株式会社 Creators

〒130-0026

東京都墨田区両国4-37-2 TKFビル 4F

TEL : 03-5637-8481 / FAX : 03-5637-8498

--	--	--	--	--	--	--	--	--	--

株式会社Creators

〒130-0026

東京都墨田区両国4-37-2 TKFビル

TEL : 03-5637-8481 / FAX : 03-5637

撮影	各色	グレーディング	本生産依頼	納期	デザイナー	パタンナー	生産	工場担当	
		to							
	UP	UP							

仕様詳細図



株式会社Creators

〒130-0026

東京都墨田区両国4-37-2 TKFビル

TEL : 03-5637-8481 / FAX : 03-5637



ステータス

・1サンプル依頼

備考





4F

-8498

ステータス

1サンプル依頼

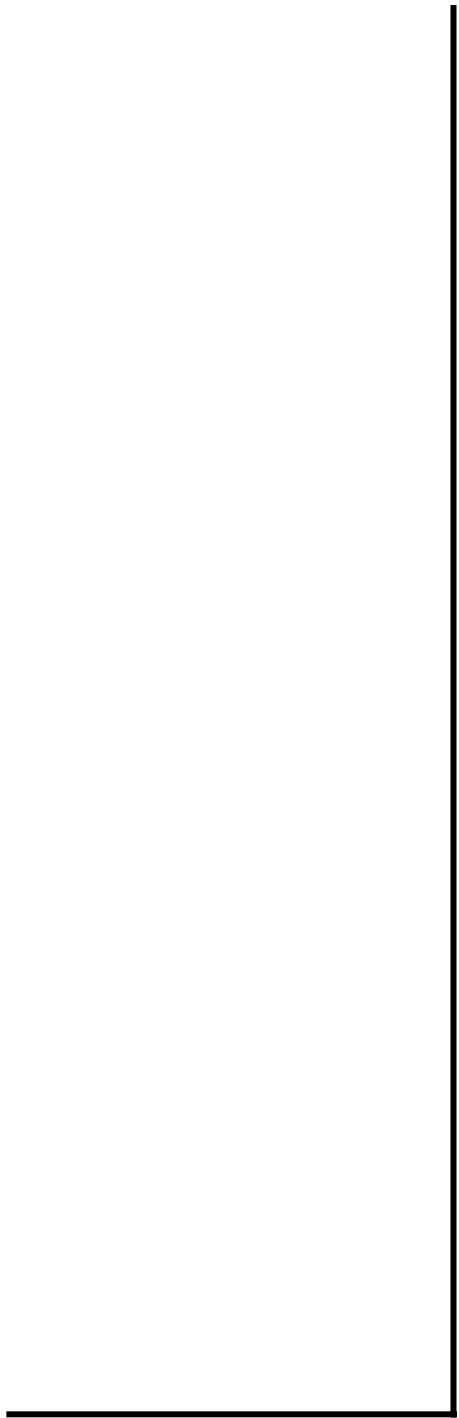

.





4F

-8498

デザイン管理表

企業

デザイン名	DC-JK012	ブランド		アイテム		シーズン		ページ	1/5
品番	DC-JK012	パーツ数	18	サイズ	Master	Master		縮尺	1/7.0
作成者		デザイナー		作成日	2023/11/05 13:22	更新日	2023/11/05 13:22	出力日	2023/11/05 17:46

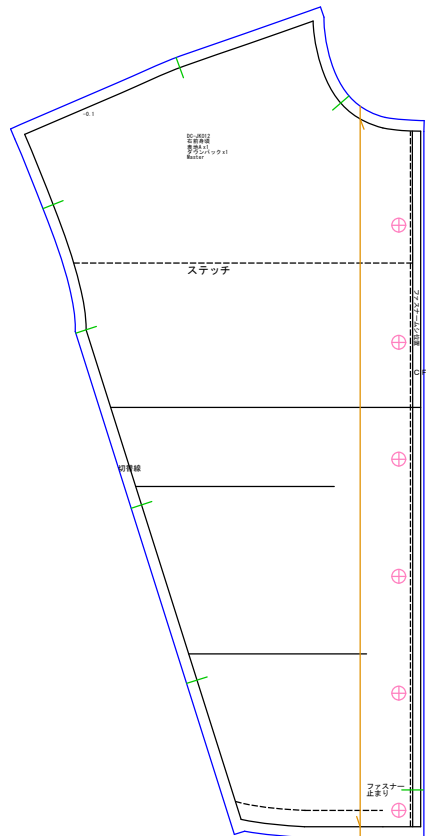

右前身頃
表地Ax1 ダウパックx1

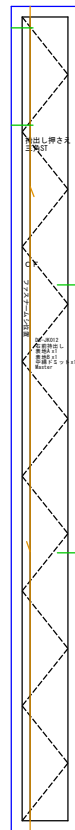

右前持出し
表地Ax1 表地Bx1 中綿ドミットx1

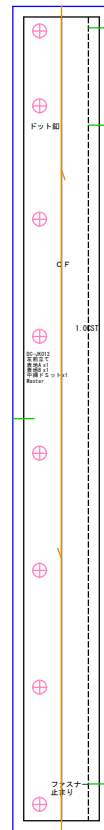

左前立て
表地Ax1 表地Bx1 中綿ドミットx1

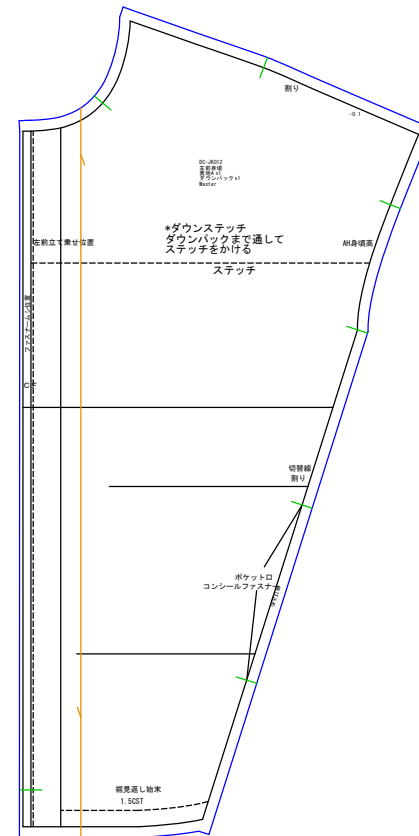

左前身頃
表地Ax1 ダウパックx1

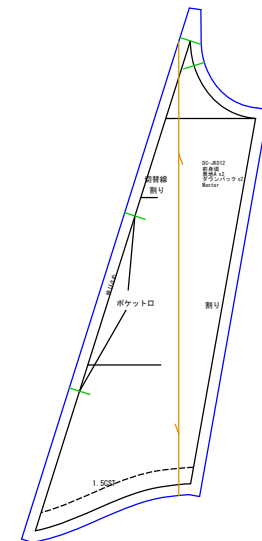

前身頃
表地Ax2 ダウパックx2

デザイン管理表

企業

デザイン名	DC-JK012	ブランド		アイテム		シーズン		ページ	2/5
品番	DC-JK012	パーツ数	18	サイズ	Master	Master		縮尺	1/7.0
作成者		デザイナー		作成日	2023/11/05 13:22	更新日	2023/11/05 13:22	出力日	2023/11/05 17:46

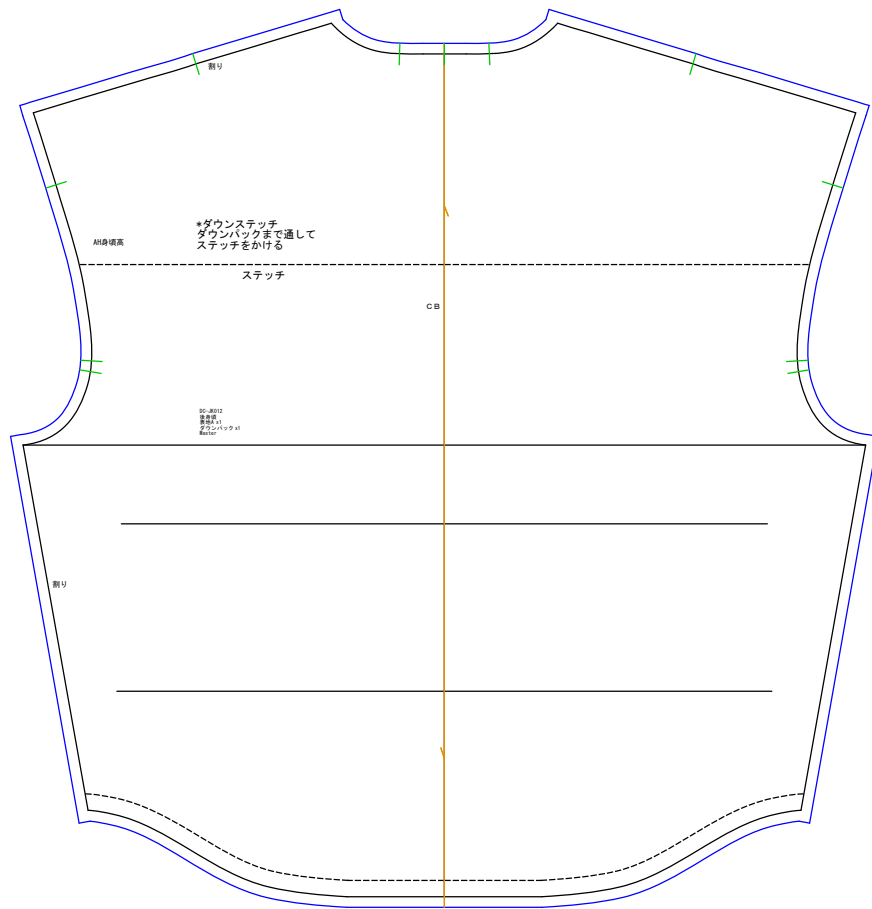

後身頃
表地Ax1 ダウンパックx1

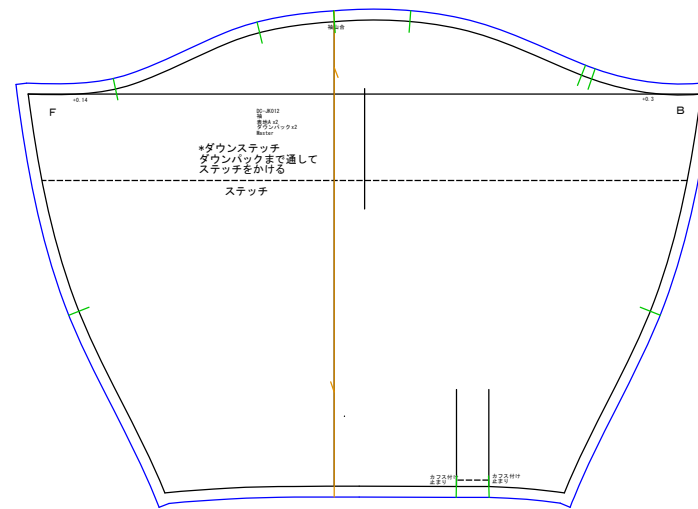

袖
表地Ax2 ダウンパックx2

デザイン管理表

企業

デザイン名	DC-JK012	ブランド		アイテム		シーズン		ページ	3/5
品番	DC-JK012	パーツ数	18	サイズ	Master	Master		縮尺	1/7.0
作成者		デザイナー		作成日	2023/11/05 13:22	更新日	2023/11/05 13:22	出力日	2023/11/05 17:46

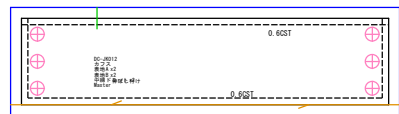

カフス
表地Ax2 表地Bx2 中綿ドミットx2

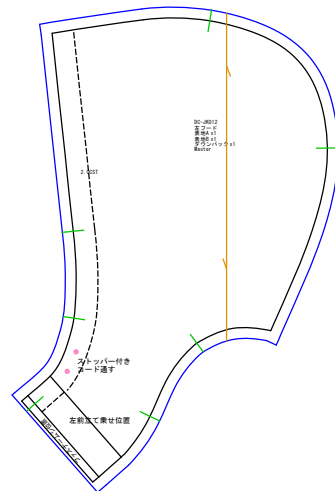

左フード
表地Ax1 表地Bx1 ダウンパックx1

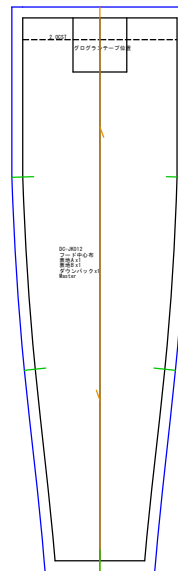

フード中心布
表地Ax1 表地Bx1 ダウンパックx1

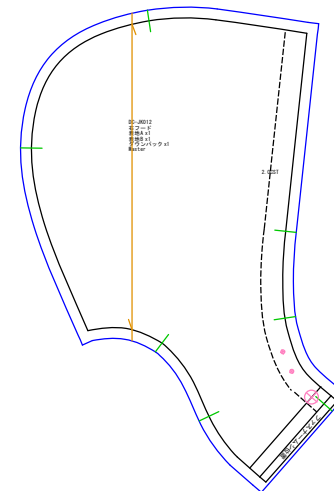

右フード
表地Ax1 表地Bx1 ダウンパックx1

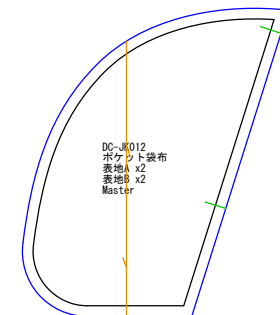

ポケット袋布
表地Ax2 表地Bx2

デザイン管理表

企業

デザイン名	DC-JK012	ブランド		アイテム		シーズン		ページ	4/5
品番	DC-JK012	パーツ数	18	サイズ	Master	Master		縮尺	1/7.0
作成者		デザイナー		作成日	2023/11/05 13:22	更新日	2023/11/05 13:22	出力日	2023/11/05 17:46

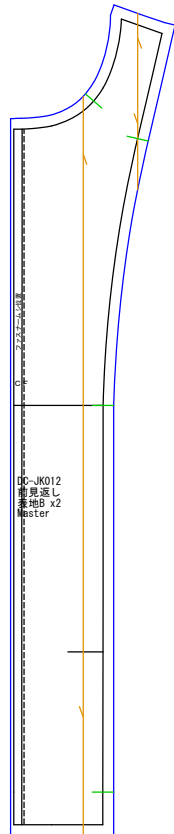

前身頃裏
表地Bx2

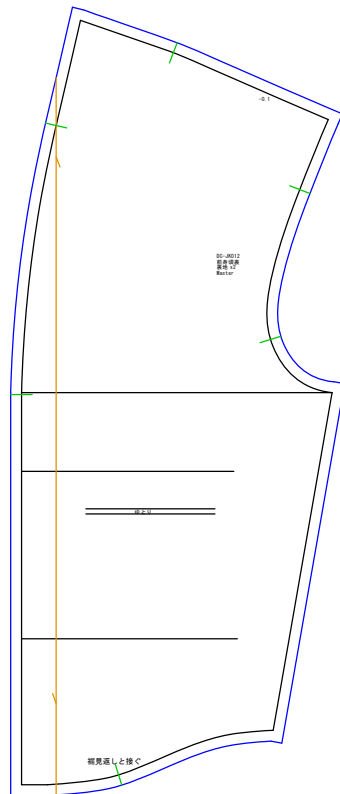

前身頃裏
裏地x2

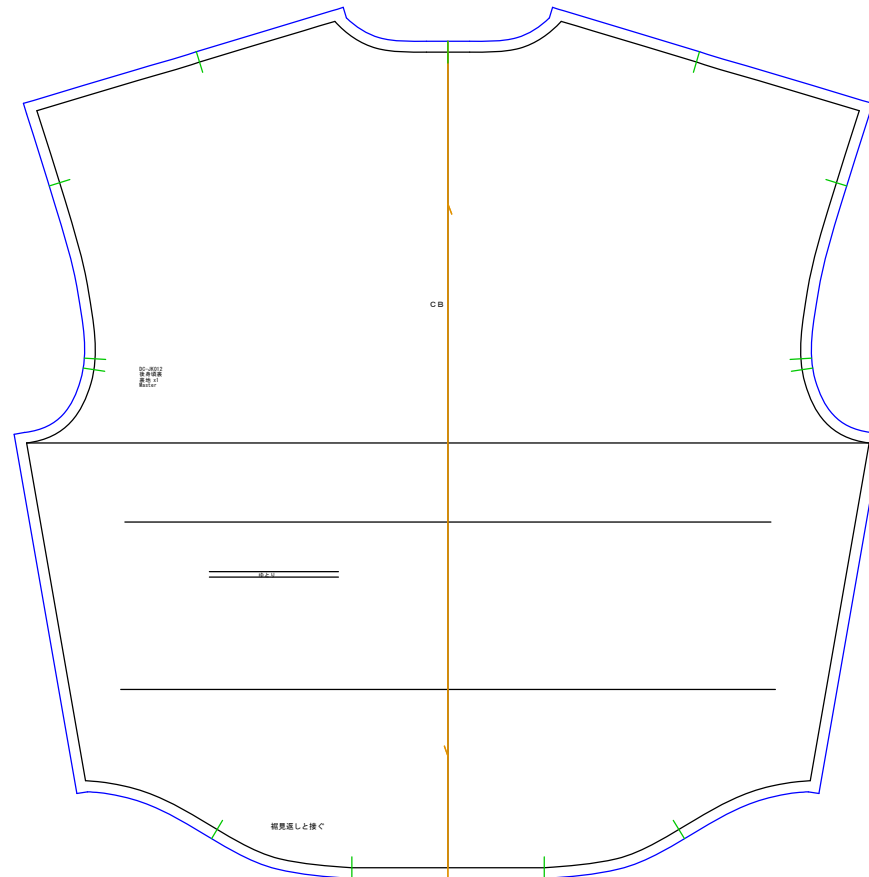

後身頃裏
裏地x1

デザイン管理表

企業

デザイン名	DC-JK012		ブランド		アイテム		シーズン		ページ	5/5
品番	DC-JK012		パーツ数	18	サイズ	Master	Master		縮尺	1/7.0
作成者		デザイナー	作成日	2023/11/05 13:22		更新日	2023/11/05 13:22		出力日	2023/11/05 17:46

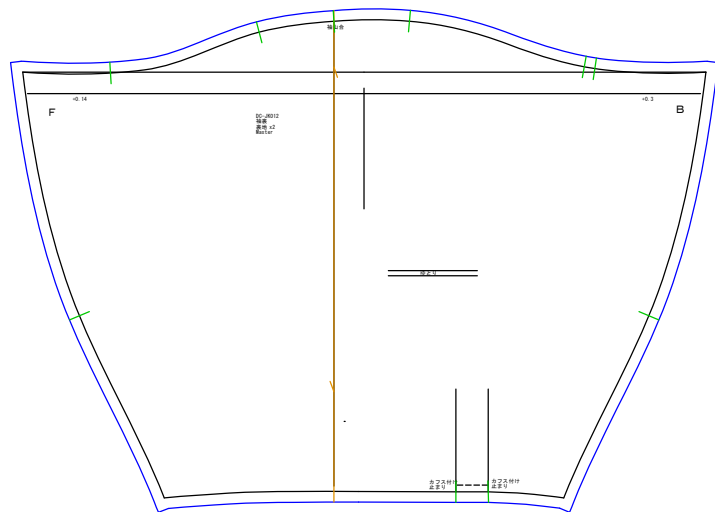

袖裏
裏地x2

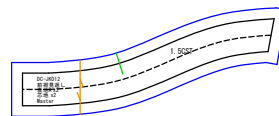

前裾見返し
表地Ax2 芯地x2

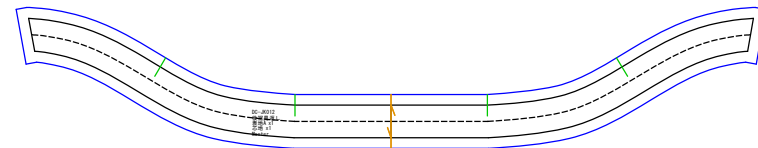

後裾見返し
表地Ax1 芯地x1