

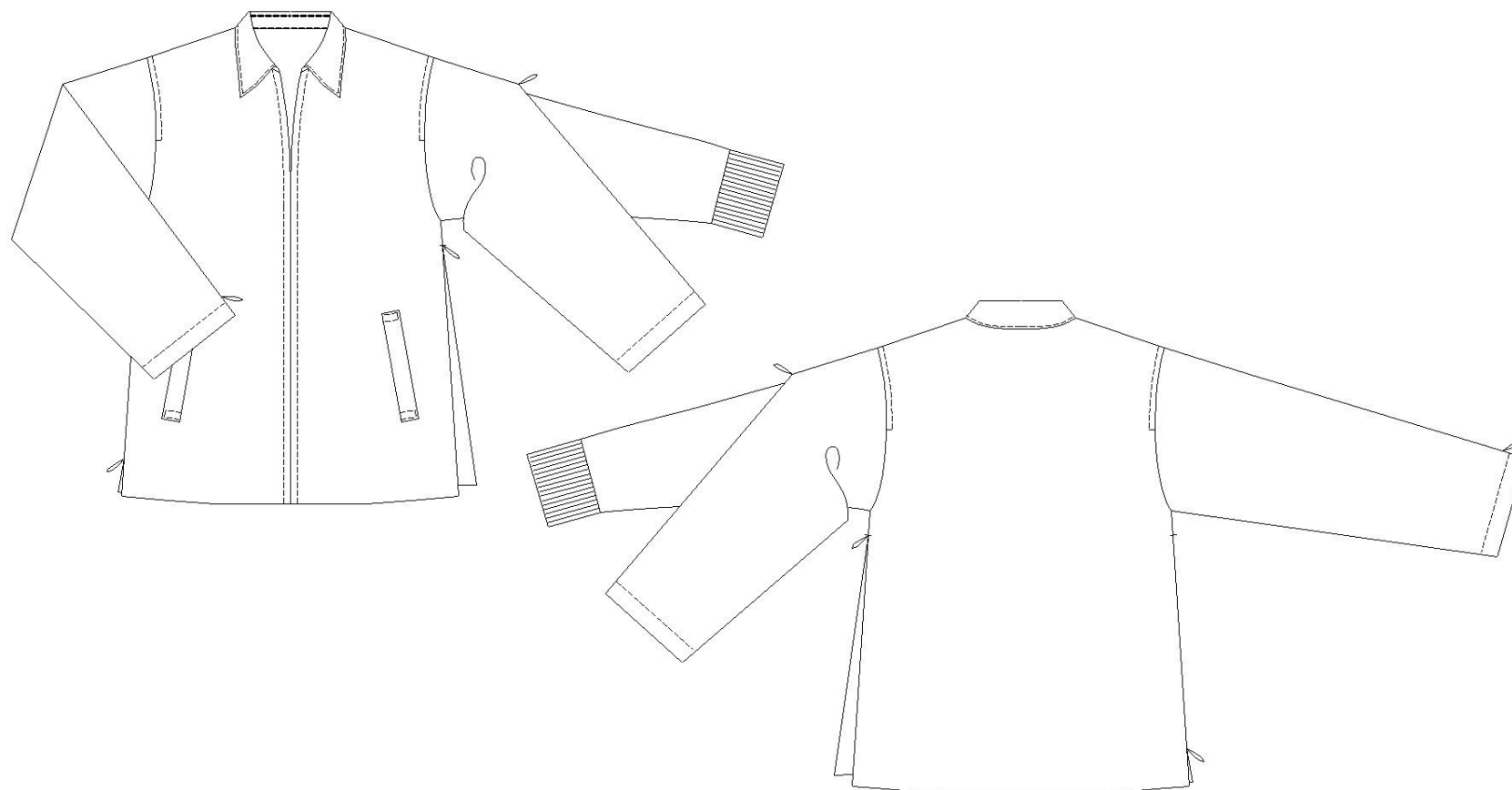

デザイン決定	素材決定	トワルチェック	1点UP	
			to	to
			up	up

年度	シーズン	BR	品番		生地名
23		DC	Br : No	DC-JK011	生地名
			Cr : No	DC-JK011	生地コード

デザイン画



縫 製		縫代倒し方向		修正
裏仕様		後中心		
見返し裾始末		前中心		
縫代始末(表)		脇線		
		タック		
		ダーツ		
縫代始末(裏)				
ウエスト				
衿ぐり始末				品質
裾(表)	仕立			
	始末			
袖(表)	仕立			
	始末			
ファスナー				
希望-糸 針 針目				希望 糸 針を使用しない場合仕様糸、針記入下さい
地縫い	指定なし			→
				→
ステッチ 糸				→
				→

--	--

BR : No

DC-JK011

デザイン決定

素材決定

トワルチェック

1点

to

1st

UP

UP

附属	仕入れ	品番	仕様箇所
表地	CREATORS		本体
裏地		タタ	総裏
伸び止め		ハーフバイヤス	アームホール、衿ぐり
			ステッチ箇所
芯地			衿(表・地衿)、前見返し
ファスナー		ファスナー 5サイズ オープン	前あき オープンファスナ

備考			

BR : No

DC-JK011

デザイン決定

素材決定

トワルチェック

1点

to

1st

UP

UP

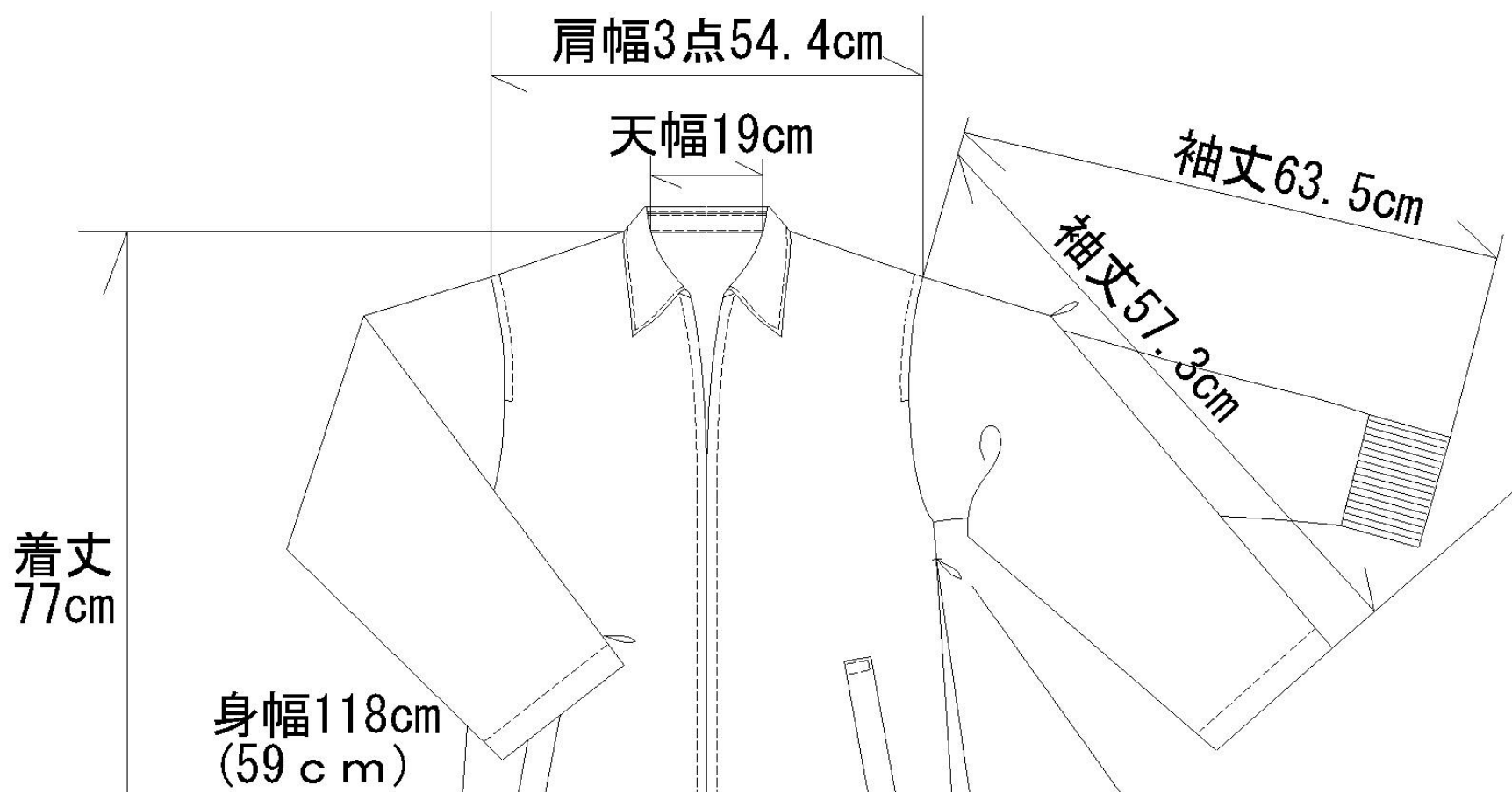

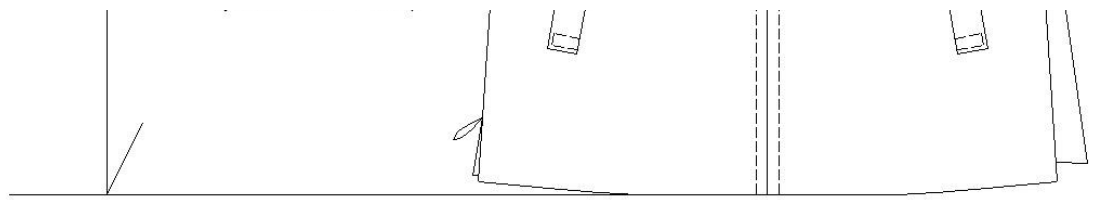

開き35cm
(ファスナー30cm)



備考

2nd	各色	グレーディング	本生産依頼	納期
	to	to		
	up	up		

デザイナー	パタンナー	生産担当	工場担当	
				1

工場名				
1st				
BLK				

納品日	1点依頼 サンプル	1点上り	各色依頼	各色上り		
-----	--------------	------	------	------	--	--

Size	S	M	L	XL
Color				
C/#				
グレー		サンプル		
C/#				
C/#				
C/#				
C/#				
C/#				
上代				

着丈	CB	77				
肩巾	3点	54.4				
バスト	巾	59				
	ぐるり	118				
ウエスト						
ヒップ	HL					
裾巾	巾	57.75				
	ぐるり	115.5				
袖丈	アウト	57.3				
	イン	63.5				
袖巾	巾	26.65				
アウト	ぐるり	53.3				

減価率				
-----	--	--	--	--

付記事項

株式会社 Creators

〒130-0026

東京都墨田区両国4-37-2 TKFビル 4F

TEL : 03-5637-8481 / FAX : 03-5637-8498

撮影	各色	グレーディング	本生産依頼	納期	デザイナー	パタンナー	生産	工場担当	
		to							
	UP	UP							

		用尺	サイズ	c/# グレー	c/#	c/#	c/#	c/#	
				アイボリー					
			16mm	シルバー					
			8mm	白					
		1本	65cm						

--	--	--	--	--	--	--	--	--	--

株式会社Creators

〒130-0026

東京都墨田区両国4-37-2 TKFビル

TEL : 03-5637-8481 / FAX : 03-5637

撮影	各色	グレーディング	本生産依頼	納期	デザイナー	パタンナー	生産	工場担当	
		to							
	UP	UP							

仕様詳細図



株式会社Creators

〒130-0026

東京都墨田区両国4-37-2 TKFビル

TEL : 03-5637-8481 / FAX : 03-5637

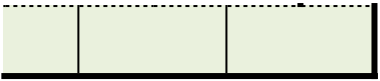

ステータス

・1サンプル依頼

備考



4F

-8498

ステータス

1サンプル依頼

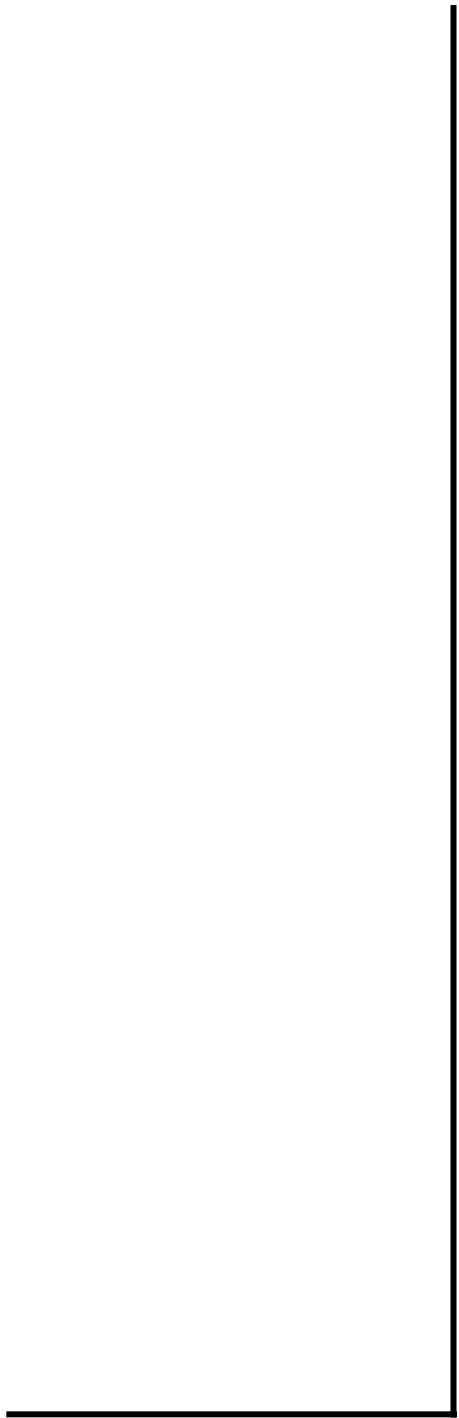

.



4F

-8498

デザイン管理表

企業

デザイン名	DC-JK011	ブランド		アイテム		シーズン		ページ	1/4
品番	DC-JK011	パーツ数	19	サイズ	Master	Master		縮尺	1/7.0
作成者		デザイナー		作成日	2023/11/05 13:21	更新日	2023/11/05 13:21	出力日	2023/11/05 16:39

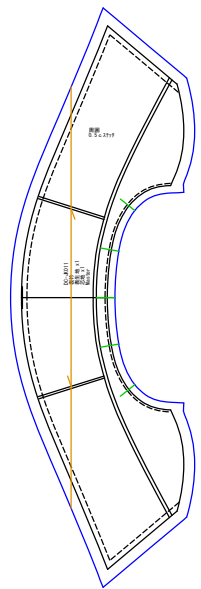

表衿
表生地x1 芯地x1

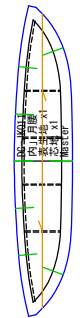

内「月」腰
表生地x1 芯地x1

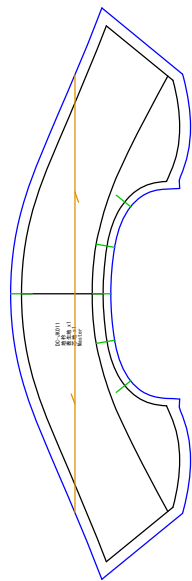

地衿
表生地x1 芯地x1



外月腰
表生地x1 芯地x1

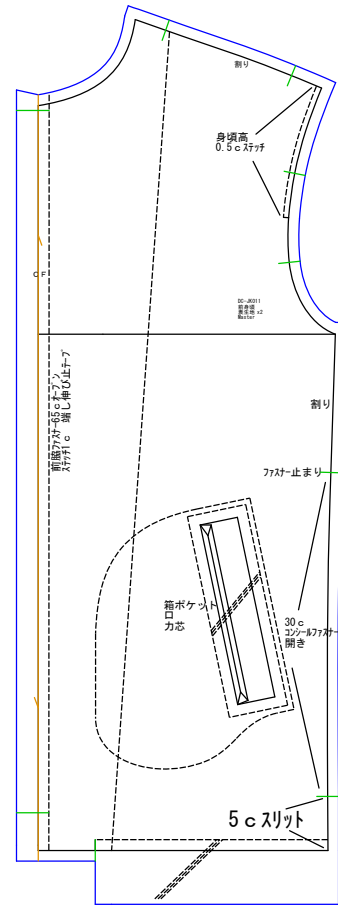

前身頃
表生地x2



前身頃裾芯
芯地x2

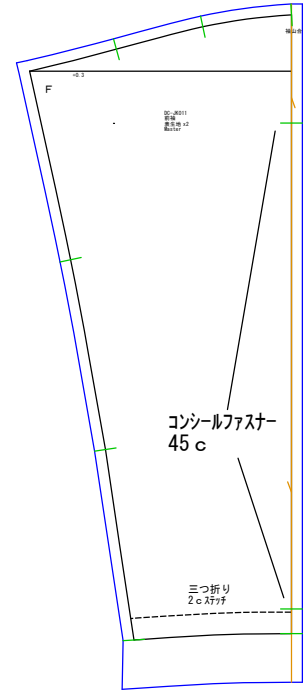

前袖
表生地x2

デザイン管理表

企業

デザイン名	DC-JK011	ブランド		アイテム		シーズン		ページ	2/4
品番	DC-JK011	パーツ数	19	サイズ	Master	Master		縮尺	1/7.0
作成者		デザイナー		作成日	2023/11/05 13:21	更新日	2023/11/05 13:21	出力日	2023/11/05 16:39

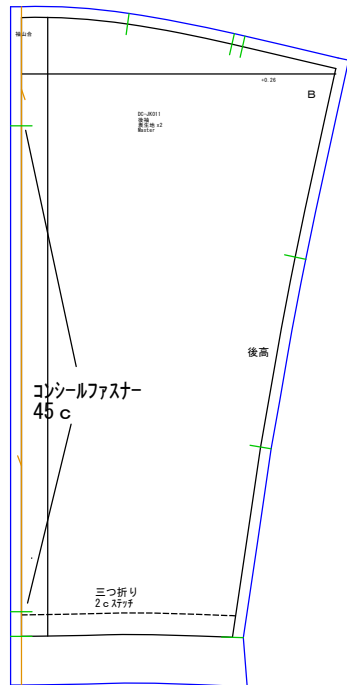

後袖
表生地x2

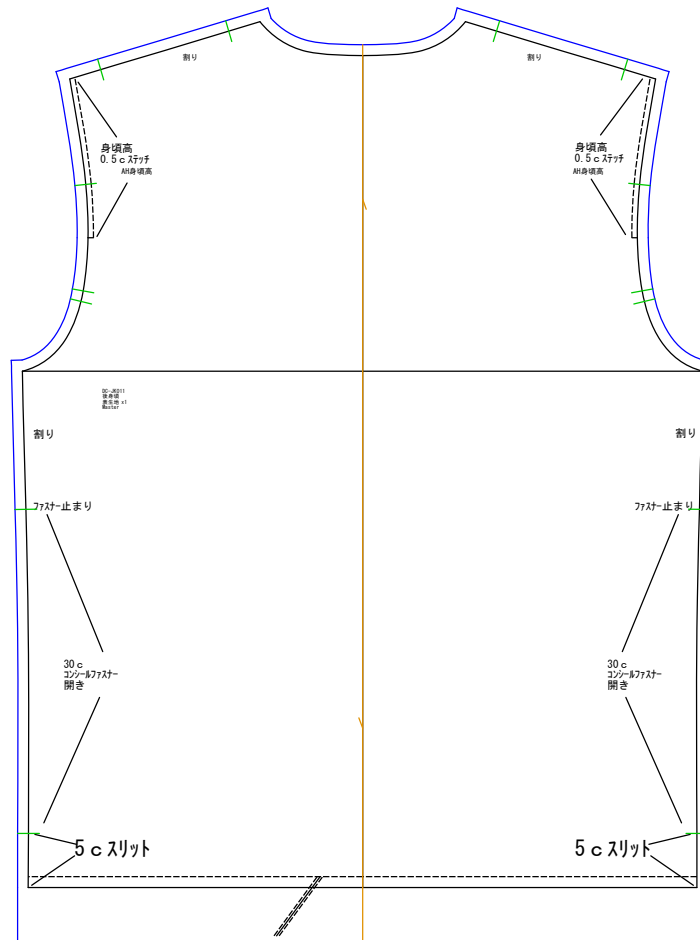

後身頃
表生地x1



後身頃裾芯
芯地x1

デザイン管理表

企業

デザイン名	DC-JK011	ブランド		アイテム		シーズン		ページ	3/4
品番	DC-JK011	パーツ数	19	サイズ	Master	Master		縮尺	1/7.0
作成者		デザイナー		作成日	2023/11/05 13:21	更新日	2023/11/05 13:21	出力日	2023/11/05 16:39

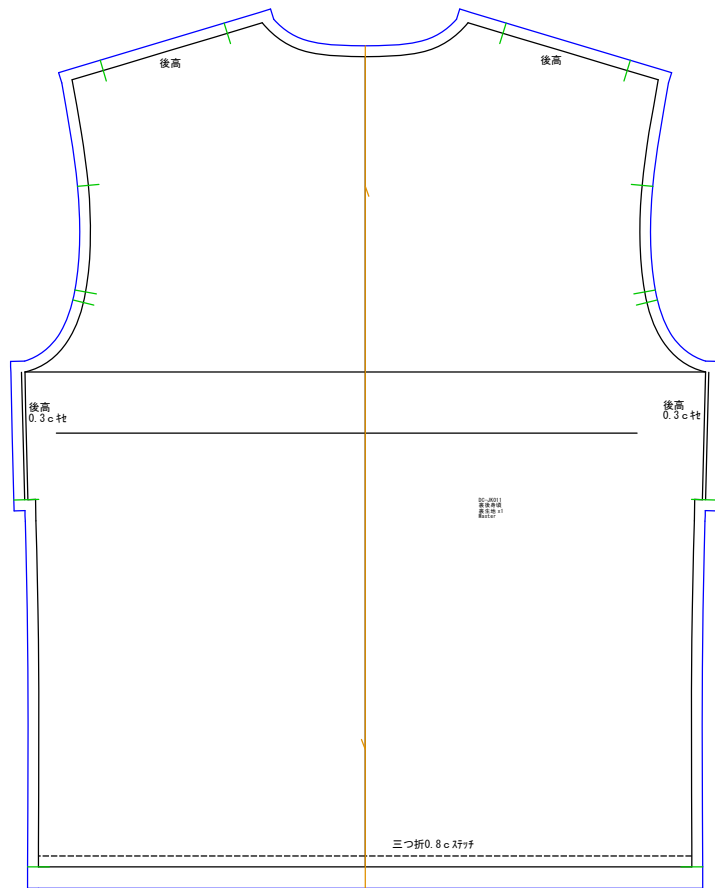

裏後身頃
裏生地x1

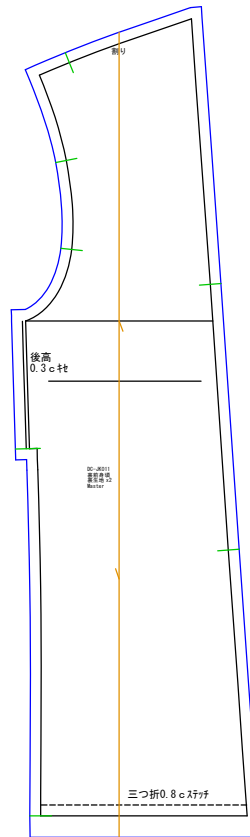

裏前身頃
裏生地x2

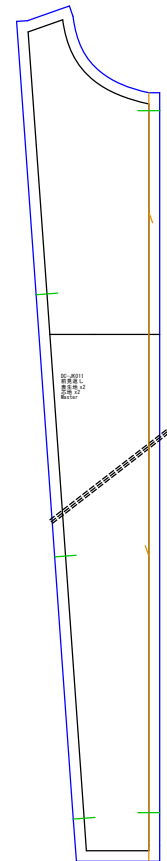

前見返し
表生地x2 芯地x2

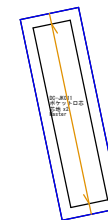

ポケット口芯
芯地x2

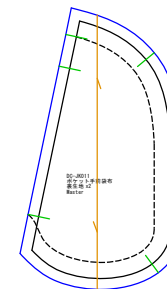

ポケット手前袋
裏生地x2

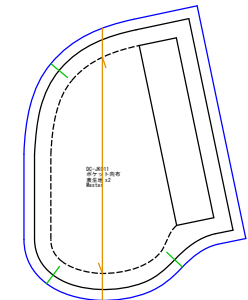

ポケット向布
表生地x2

デザイン管理表

企業

デザイン名	DC-JK011	ブランド		アイテム		シーズン		ページ	4/4
品番	DC-JK011	パーツ数	19	サイズ	Master	Master		縮尺	1/7.0
作成者		デザイナー		作成日	2023/11/05 13:21	更新日	2023/11/05 13:21	出力日	2023/11/05 16:39

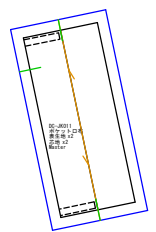
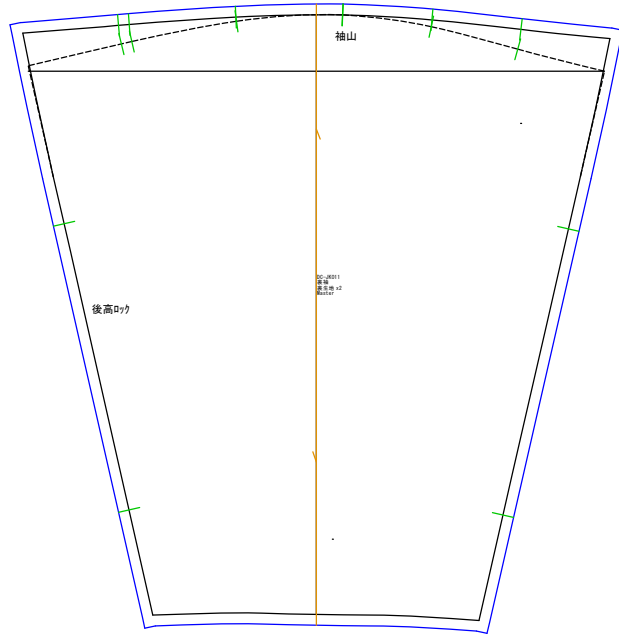

ポケット口布
表生地x2 芯地x2

裏袖
裏生地x2

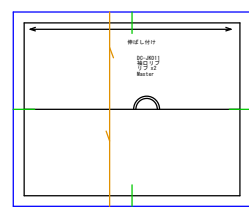

袖口リブ
リブx2