

BR : No	DC-JK010	デザイン決定	素材決定	トワルチェック	1点	撮影	各色	グレーディング	本生産依頼	納期	デザイナー	パタンナー	生産	工場担当	ステータス
					to	1st		to							
					UP	UP	UP	UP							

仕様詳細図

【見返し内側】

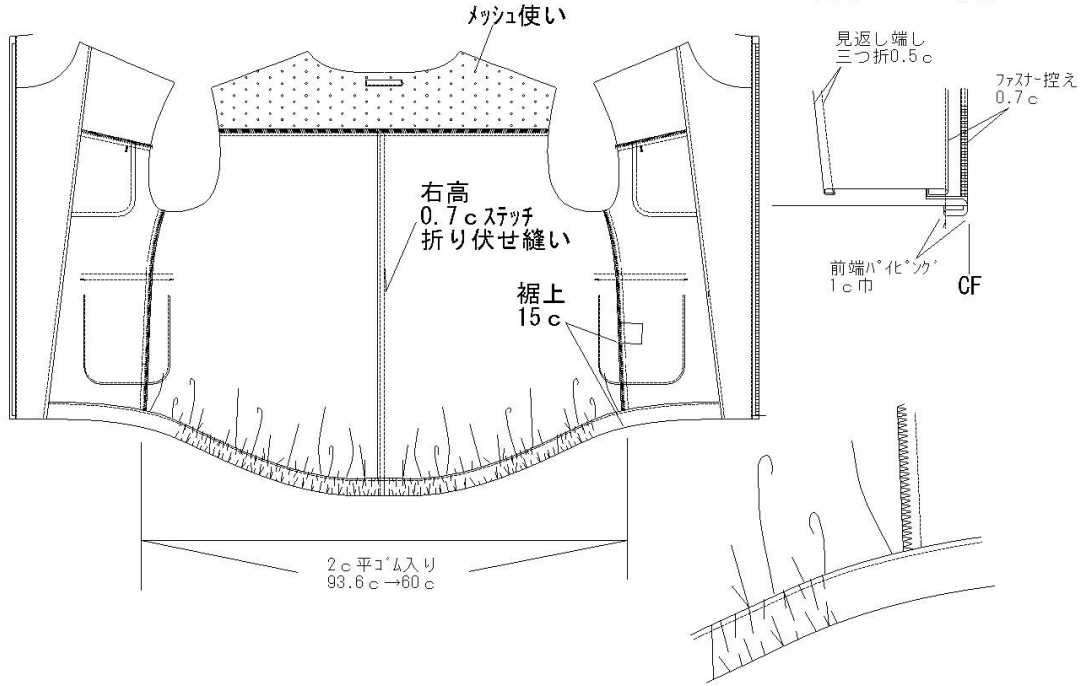

備考



デザイン管理表

企業

デザイン名	DC-JK010		ブランド		アイテム		シーズン		ページ	1/7
品番	DC-JK010		パーツ数	27	サイズ	Master	Master		縮尺	1/7.0
作成者	潮田 芳美	デザイナー	作成日	2023/08/15 13:04		更新日	2023/08/15 13:04		出力日	2024/01/15 00:09

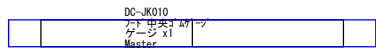

フード 中央ゲージ
ゲージx1

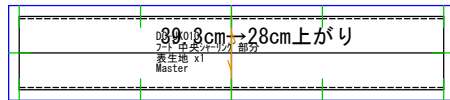

フード 中央シャリング部分
表生地x1

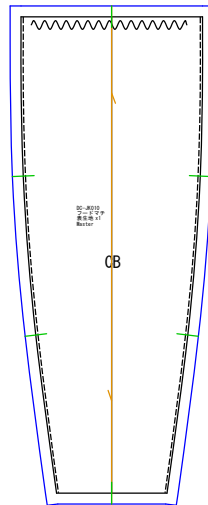

フードマチ
表生地x1

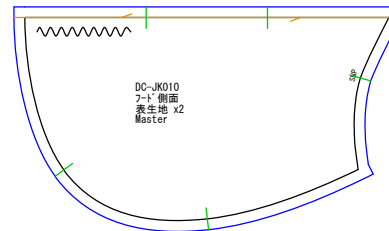

フード 側面
表生地x2

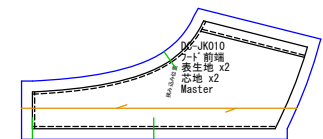

フード 前端
表生地x2 芯地x2

デザイン管理表

企業

デザイン名	DC-JK010	ブランド		アイテム		シーズン		ページ	2/7
品番	DC-JK010	パーツ数	27	サイズ	Master	Master		縮尺	1/7.0
作成者	潮田 芳美	デザイナー		作成日	2023/08/15 13:04	更新日	2023/08/15 13:04	出力日	2024/01/15 00:09



フード 前端見返し
表生地x2 芯地x2

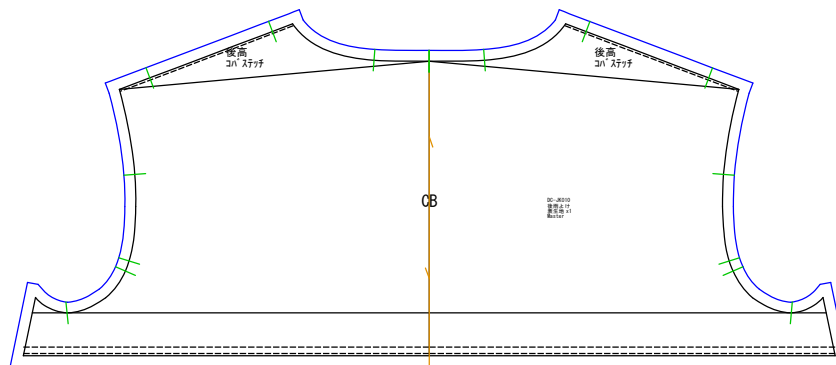

後雨よけ
表生地x1

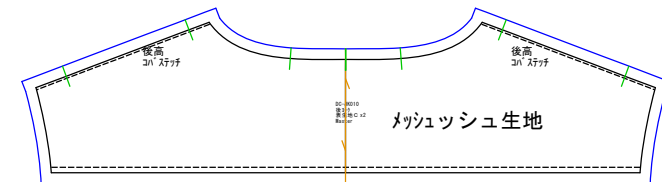

後ヨーク
表生地Cx2

デザイン管理表

企業

デザイン名	DC-JK010		ブランド		アイテム		シーズン		ページ	3/7
品番	DC-JK010		パーツ数	27	サイズ	Master	Master		縮尺	1/7.0
作成者	潮田 芳美	デザイナー		作成日	2023/08/15 13:04	更新日	2023/08/15 13:04	出力日	2024/01/15 00:09	

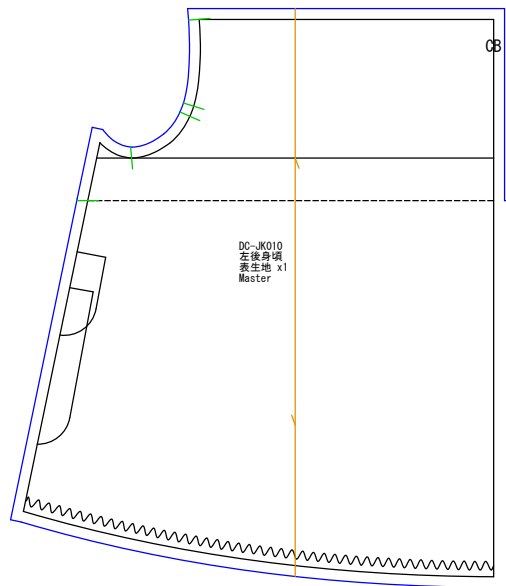

左後身頃
表生地x1

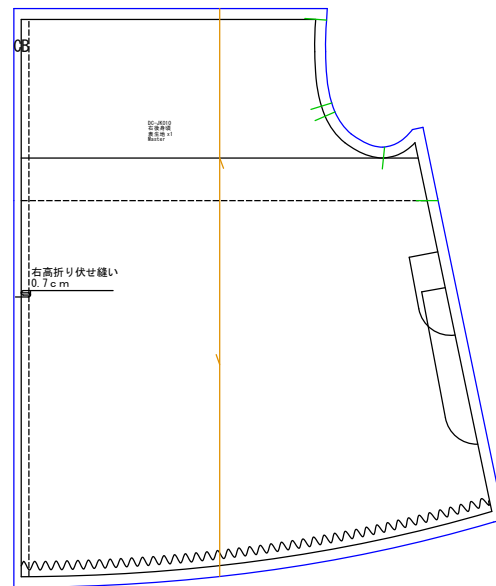

右後身頃
表生地x1

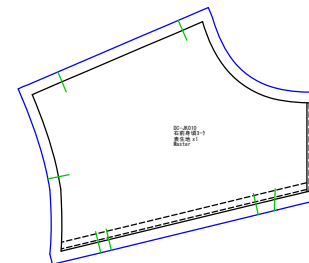

右前身頃
表生地x1

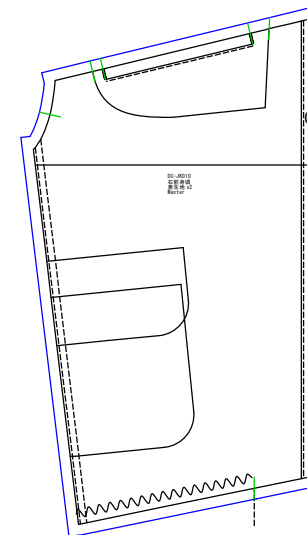

左前身頃
表生地x2



前下端し
表生地x2 芯地x2

デザイン管理表

企業

デザイン名	DC-JK010		ブランド		アイテム		シーズン		ページ	4/7
品番	DC-JK010		パーツ数	27	サイズ	Master	Master		縮尺	1/7.0
作成者	潮田 芳美	デザイナー		作成日	2023/08/15 13:04	更新日	2023/08/15 13:04	出力日	2024/01/15 00:09	

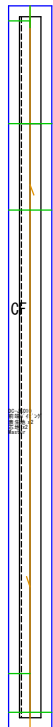

前端ハ化ソク
表生地x2 芯地x2



胸ポケットフラップ
表生地x4 芯地x2

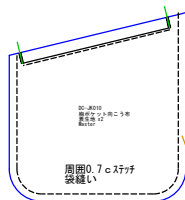

胸ポケット向こう布
表生地x2

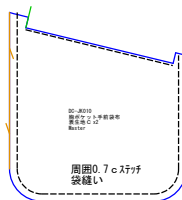

胸ポケット手前袋布
表生地Cx2

デザイン管理表

企業

デザイン名	DC-JK010	ブランド		アイテム		シーズン		ページ	5/7
品番	DC-JK010	パーツ数	27	サイズ	Master	Master		縮尺	1/7.0
作成者	潮田 芳美	デザイナー		作成日	2023/08/15 13:04	更新日	2023/08/15 13:04	出力日	2024/01/15 00:09

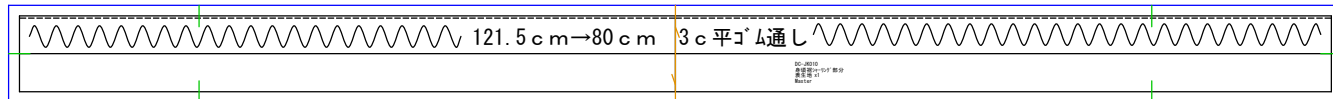

身頃裾シャーリング部分
表生地x1

デザイン管理表

企業

デザイン名	DC-JK010		ブランド		アイテム		シーズン		ページ	6/7
品番	DC-JK010		パーツ数	27	サイズ	Master	Master		縮尺	1/7.0
作成者	潮田 芳美	デザイナー		作成日	2023/08/15 13:04	更新日	2023/08/15 13:04	出力日	2024/01/15 00:09	



身頃裾ゴムケージ
ゲージx1

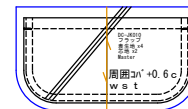

フラップ
表生地x4 芯地x2

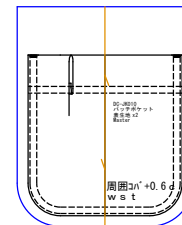

パッチポケット
表生地x2

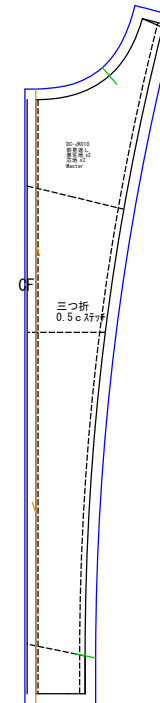

前見返し
表生地x2 芯地x2

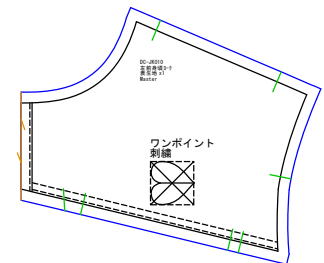

左前身頃ヨーク
表生地x1

デザイン管理表

企業

デザイン名	DC-JK010	ブランド		アイテム		シーズン		ページ	7/7
品番	DC-JK010	パーツ数	27	サイズ	Master	Master		縮尺	1/7.0
作成者	潮田 芳美	デザイナー		作成日	2023/08/15 13:04	更新日	2023/08/15 13:04	出力日	2024/01/15 00:09

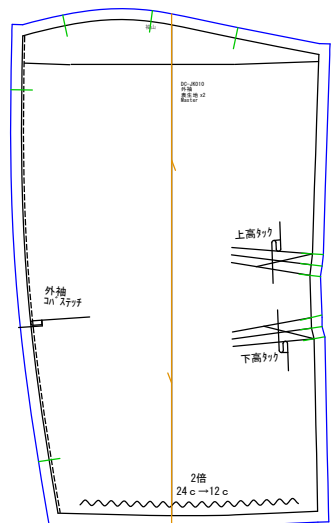

外袖
表生地x2

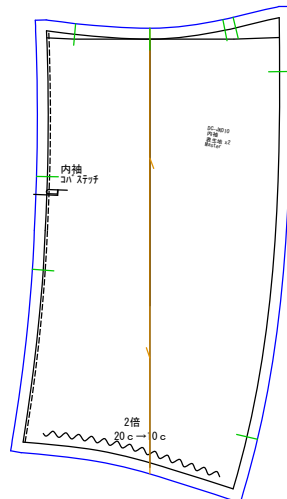

内袖
表生地x2



カフス
表生地x2



袖口ゴムゲージ
ゲージx2