



デザイン決定	素材決定	トワルチェック	1点UP	2nd	各色	グレーディング	本生産依頼	納期
			to	to	to	to		
			up	up	up	up		

デザイナー	パタンナー	生産担当	工場担当	ステータス
				1サンプル依頼

年度	シーズン	BR	品番	生地名	工場名	納品日	1点依頼	1点上り	各色依頼	各色上り															
23		DC	Br: No DC-JK006 Cr: No DC-JK006	生地名 生地コード	1st BLK		71																		
デザイン画						着丈CB																			
						Color																			
						C/#																			
						ポルドー			サンプル																
						C/#																			
						C/#																			
						C/#																			
						C/#																			
						C/#																			
						上代																			
						減価率																			
縫製	縫代倒し方向	修正																							
裏仕様		後中心																							
見返し裾始末		前中心																							
縫代始末(表)		脇線																							
		タック																							
縫代始末(裏)		ダーツ																							
ウエスト																									
衿ぐり始末																									
裾(表)	仕立																								
	始末																								
袖(表)	仕立																								
	始末																								
ファスナー																									
希望-糸 針 針目			希望 糸 針を使用しない場合仕様系、針記入下さい																						
地縫い	指定なし																								
ステッチ 糸系																									
特記事項																									
株式会社 Creators 〒130-0026 東京都墨田区両国4-37-2 TKFビル 4F TEL : 03-5637-8481 / FAX : 03-5637-8498																									

BR : No		DC-JK006		デザイン決定	素材決定	トワルチェック	1点	撮影	各色	グレーディング	本生産依頼	納期	デザイナー	パターンナー	生産	工場担当	ステータス	
							to	1st		to								1サンプル依頼
							UP	UP	UP	UP								

付属	仕入れ	品番	仕様箇所	用尺	サイズ	c/# ボルドー	c/#	c/#	c/#	c/#	備考
表地		ヨコ地使用	本体 コーデュロイ目がタテストライプに見える様に	1.7M	180cm						
釦		RH COR D-2	CF、台衿、カフス、ケンボロ	2ヶ	23mm						
芯		LE306	前見返し 上衿両面	1m	122e X						

BR : No	DC-JK006	デザイン決定	素材決定	トワルチェック	1点		撮影		各色		グレーディング		本生産依頼	納期	デザイナー	パタンナー	生産	工場担当	ステータス
					to	1st			to			1サンプル依頼							
					UP	UP	UP	UP											

仕様詳細図

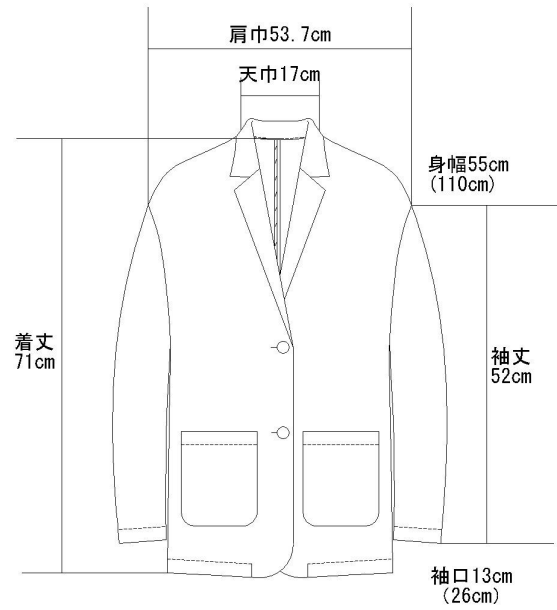

備考



デザイン管理表

企業

デザイン名	DC-JK006	ブランド		アイテム		シーズン		ページ	1/2
品番	DC-JK006	パーツ数	10	サイズ	Master	Master		縮尺	1/7.0
作成者	潮田 芳美	デザイナー		作成日	2023/08/14 01:44	更新日	2023/08/14 01:44	出力日	2024/01/14 19:56

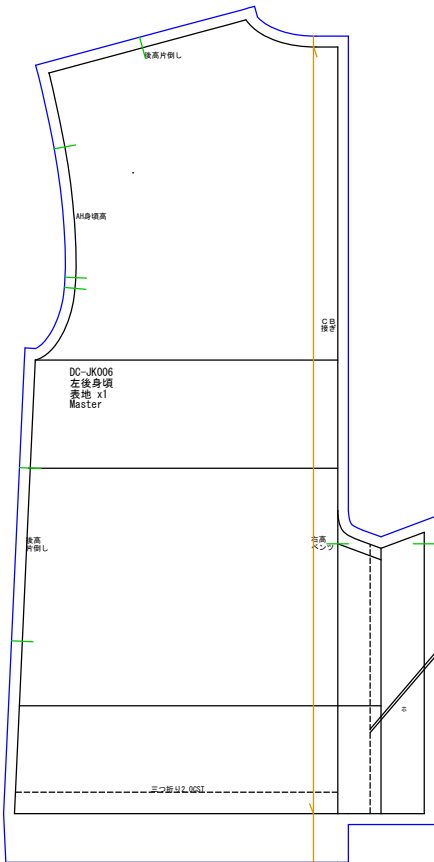

左後身頃
表地x1

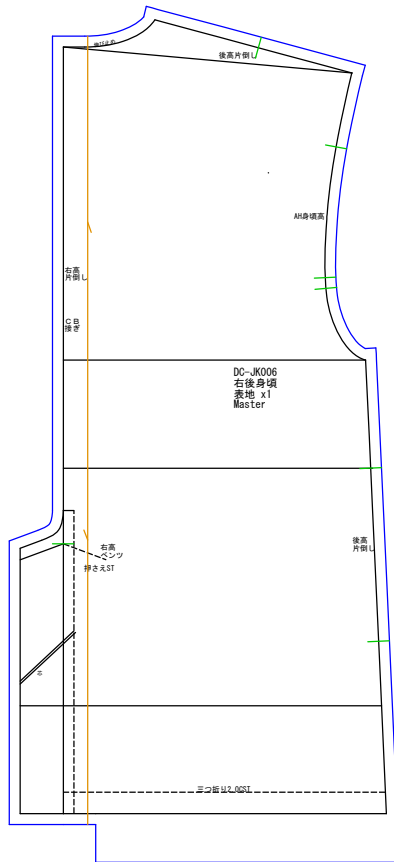

右後身頃
表地x1

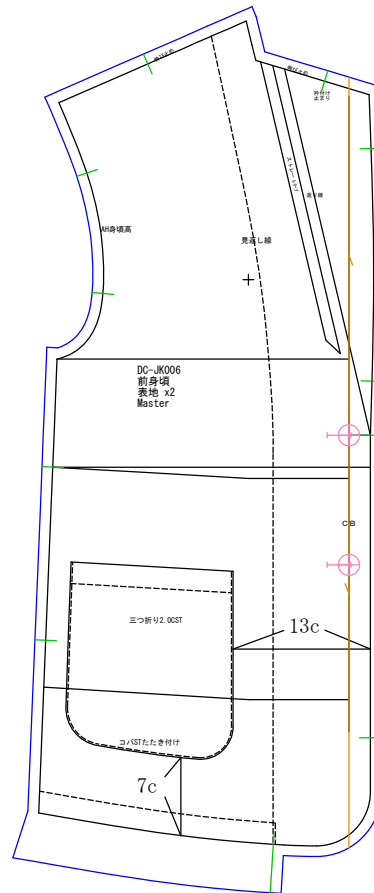

前身頃
表地x2

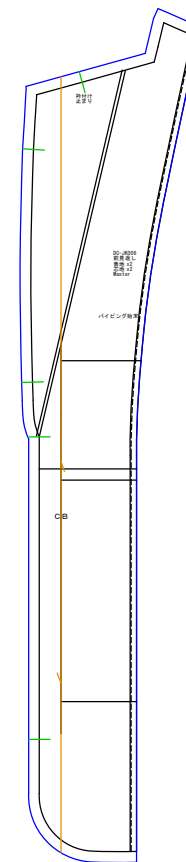

前見返し
表地x2 芯地x2

デザイン管理表

企業

デザイン名	DC-JK006	ブランド		アイテム		シーズン		ページ	2/2
品番	DC-JK006	パーツ数	10	サイズ	Master	Master		縮尺	1/7.0
作成者	潮田 芳美	デザイナー		作成日	2023/08/14 01:44	更新日	2023/08/14 01:44	出力日	2024/01/14 19:56

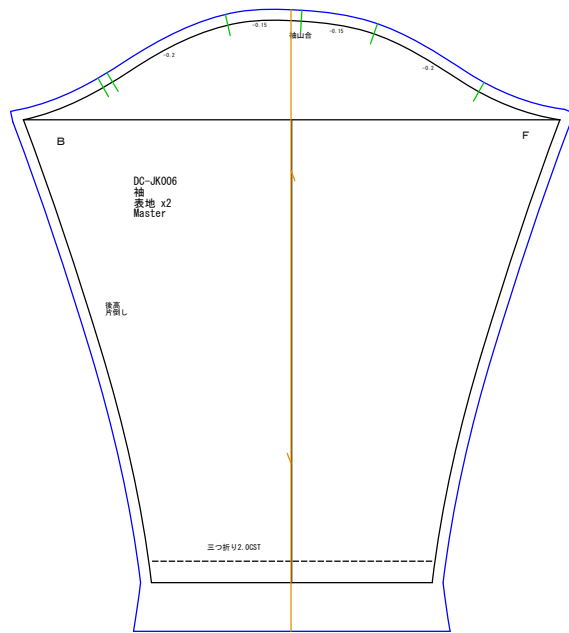

袖
表地x2

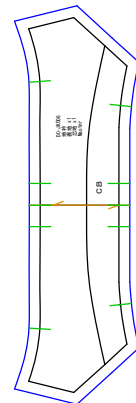

地衿
表地x1 芯地x1

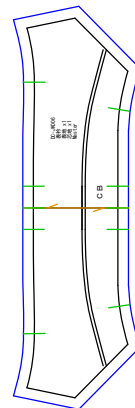

表衿
表地x1 芯地x1

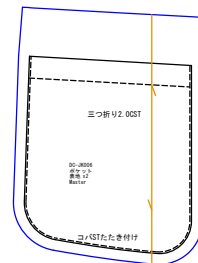

ポケット
表地x2

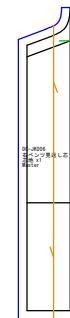

右ベンツ見返し芯
芯地x1

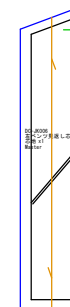

左ベンツ見返し芯
芯地x1