



デザイン決定	素材決定	トワルチェック	1点UP	2nd	各色	グレーディング	本生産依頼	納期
			to	to	to	to		
			up	up	up	up		

デザイナー	パタンナー	生産担当	工場担当	ステータス
				1サンプル依頼

年度	シーズン	BR	品番	生地名	工場名	納品日	1点依頼	1点上り	各色依頼	各色上り	ステータス												
23		DC	Br: No DC-CT004 Cr: No DC-CT004	生地名 生地コード	1st BLK	納品日	120.3																
デザイン画						OB																	
						着丈																	
						肩幅					58												
						バスト	半身					56.7											
							ぐるり					113.4											
						裾巾 (直線)	半身					91.9											
							ぐるり					183.8											
						天巾						19.4											
						袖丈						52.9											
						袖巾						25.6											
						袖口巾						51.2											
縫製						縮み																	
裏仕様			縫代倒し方向			修正																	
見返し裾始末			後中心																				
縫代始末(表)			前中心																				
縫代始末(裏)			脇線																				
ウエスト			タック																				
衿ぐり始末			ダーツ																				
裾(表)			仕立			品質																	
袖(表)			始末			生地データ(混用率)																	
ファスナー			仕立			表地素材																	
			始末																				
希望-糸 針 針目						希望 糸 針を使用しない場合仕様系、針記入下さい																	
地縫い			指定なし			→																	
ステッチ						→																	
20-糸						→																	
特記事項						株式会社 Creators 〒130-0026 東京都墨田区両国4-37-2 TKFビル 4F TEL: 03-5637-8481 / FAX: 03-5637-8498																	

BR : No

DC-CT004

デザイン決定

素材決定

トワールチェック

1点

撮影

各色

グレーディング

本生産依頼

納期

デザイナー

パタンナー

生産

工場担当

ステータス

to

1st

to

UP

UP

UP

UP

1サンプル依頼

付属	仕入れ	品番	仕様箇所	用尺	サイズ	c/#					備考
						ブルー					
表地		/	本体	2.7m	130cm巾						
表地口		チェック生地	後ろ身頃								
裏地			総裏								
芯			見返し、ポケット口								
釦			前明き	10ヶ	23mm						
釦		COR30	内掛け釦、肩章用釦	3ヶ	23mm						
伸び止めテープ		HBテープ	前襟、衿ぐり	1.85m	10mm巾						
コード			袖口ドローストリング用(丸紐ゴム) 70e×2本	2m							
ストッパー			袖口紐調整	2ヶ							

備考

株式会社Creators

〒130-0026

東京都墨田区両国4-37-2 TKFビル 4F

TEL : 03-5637-8481 / FAX : 03-5637-8498



BR : No	DC-CT004	デザイン決定	素材決定	トワルチェック	1点		撮影		各色		グレーディング		本生産依頼	納期	デザイナー	パタンナー	生産	工場担当	ステータス		
					to	1st			to												1サンプル依頼
					UP	UP			UP												

仕様詳細図

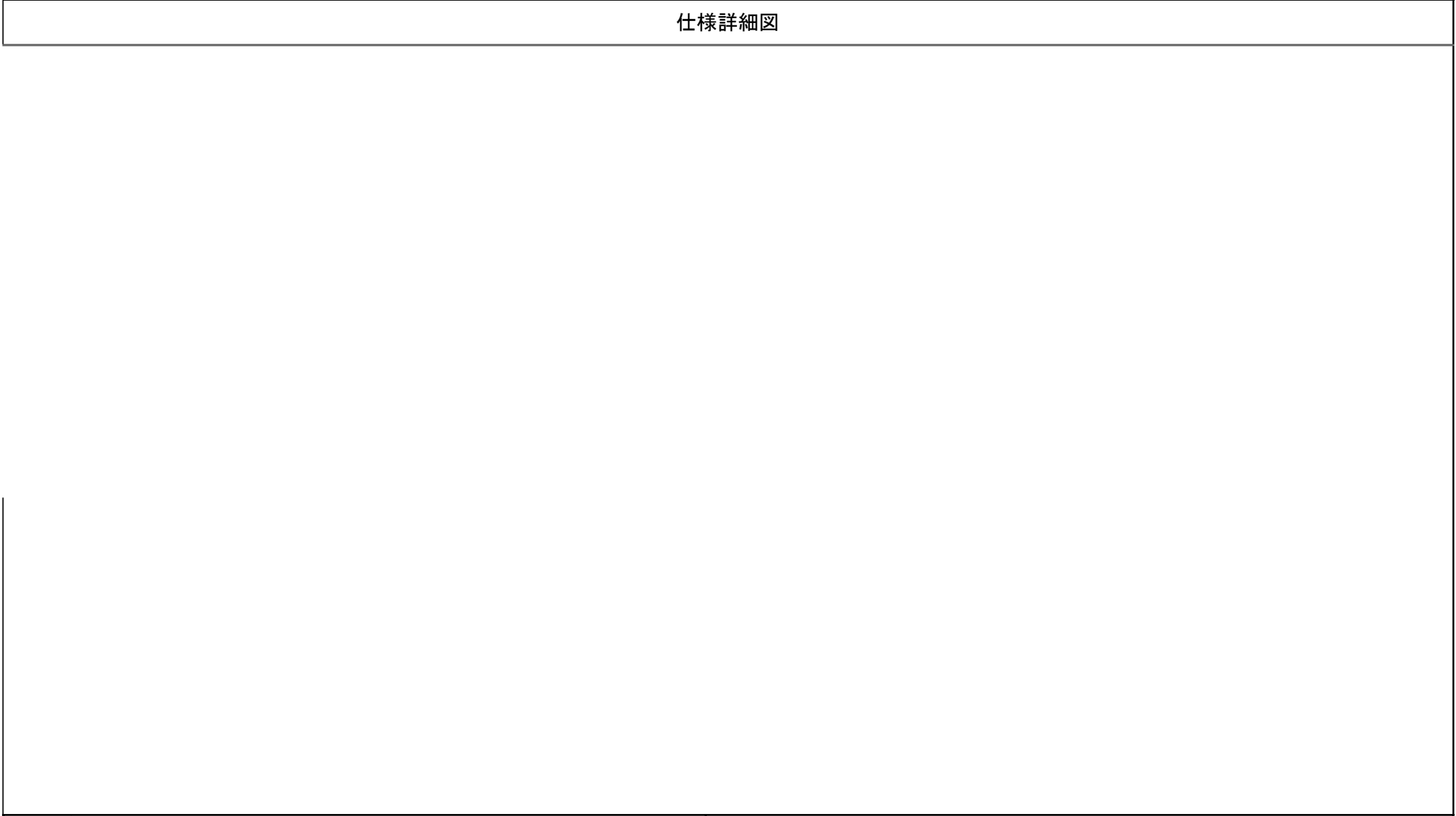

備考	
----	--



デザイン管理表

企業

デザイン名	DC-CT004	ブランド		アイテム		シーズン		ページ	1/6
品番	DC-CT004	パーツ数	17	サイズ	M	M		縮尺	1/7.0
作成者		デザイナー		作成日	2024/01/18 16:39	更新日	2024/01/18 16:39	出力日	2024/01/18 17:48

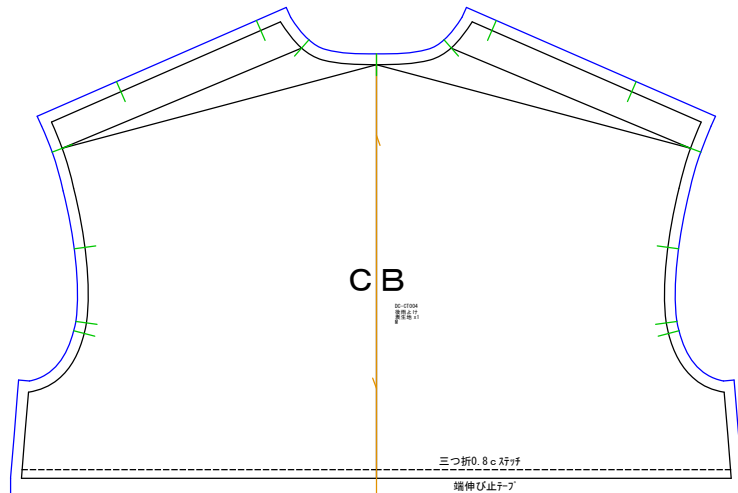

後雨よけ
表生地x1

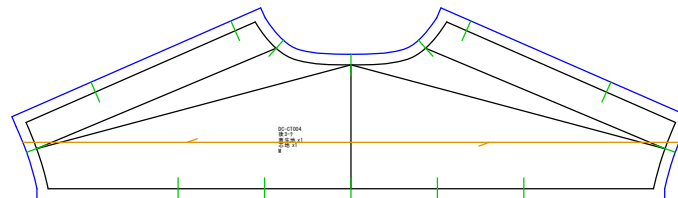

後ヨーク
表生地x1 芯地x1

デザイン管理表

企業

デザイン名	DC-CT004	ブランド		アイテム		シーズン		ページ	2/6
品番	DC-CT004	パーツ数	17	サイズ	M	M		縮尺	1/7.0
作成者		デザイナー		作成日	2024/01/18 16:39	更新日	2024/01/18 16:39	出力日	2024/01/18 17:48

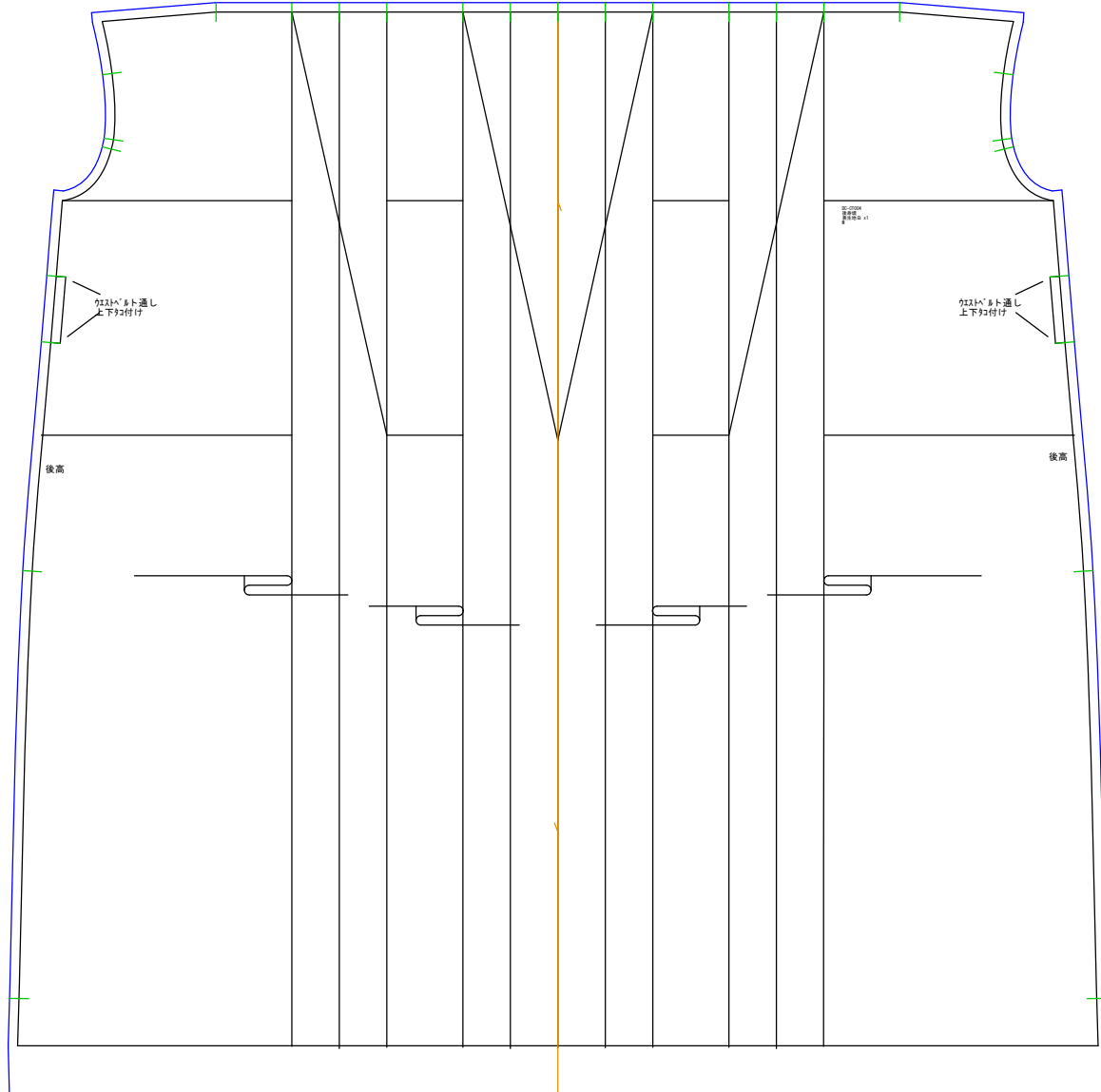

後身頃 (1/7.6)
表生地 B x 1

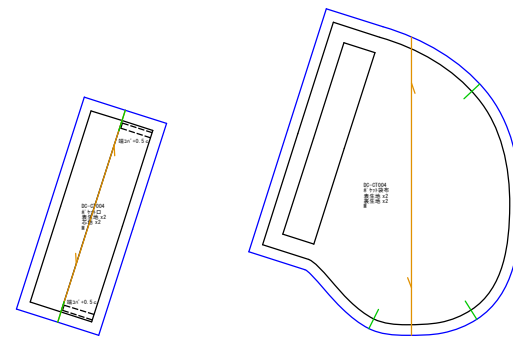

ホック口
表生地 x 2 芯地 x 2

ホック袋布
表生地 x 2 裏生地 x 2

デザイン管理表

企業

デザイン名	DC-CT004	ブランド		アイテム		シーズン		ページ	3/6
品番	DC-CT004	パーツ数	17	サイズ	M	M		縮尺	1/7.0
作成者		デザイナー		作成日	2024/01/18 16:39	更新日	2024/01/18 16:39	出力日	2024/01/18 17:48

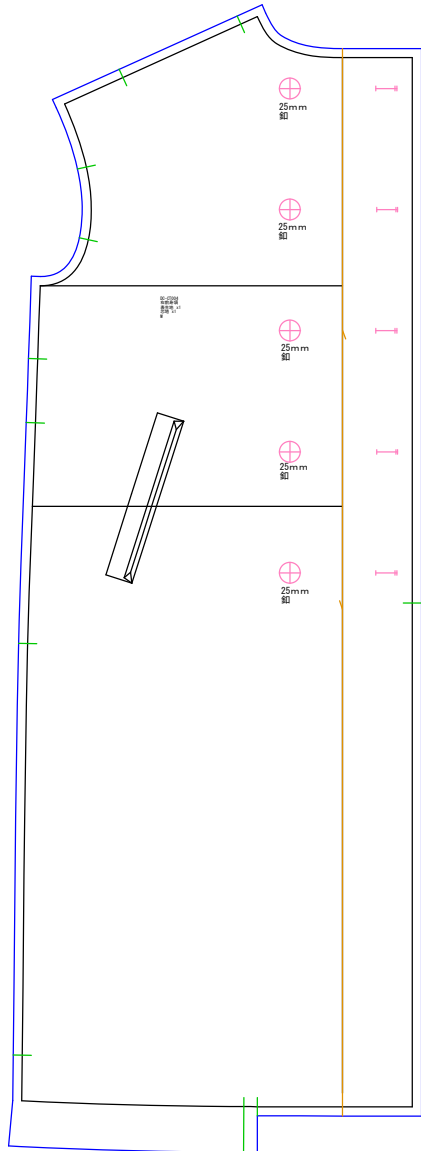

右前身頃 (1/8.3)
表生地x1 芯地x1

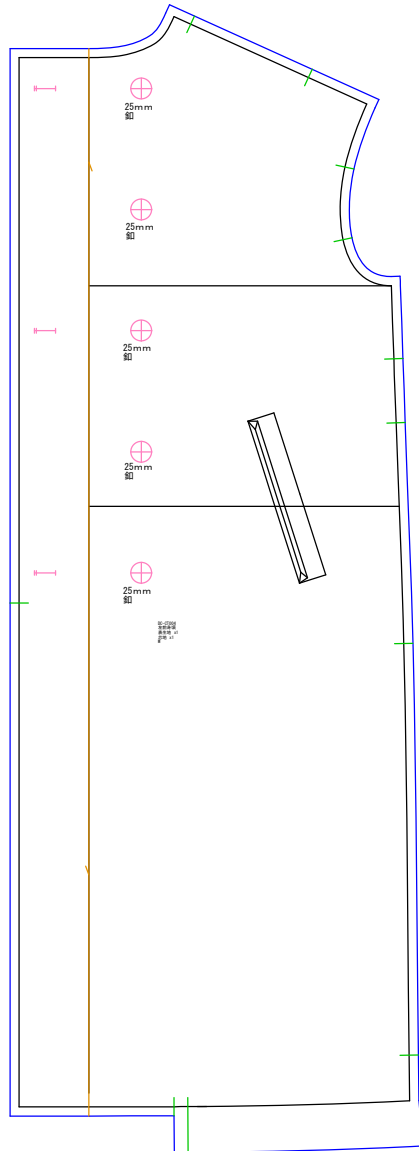

左前身頃 (1/8.3)
表生地x1 芯地x1

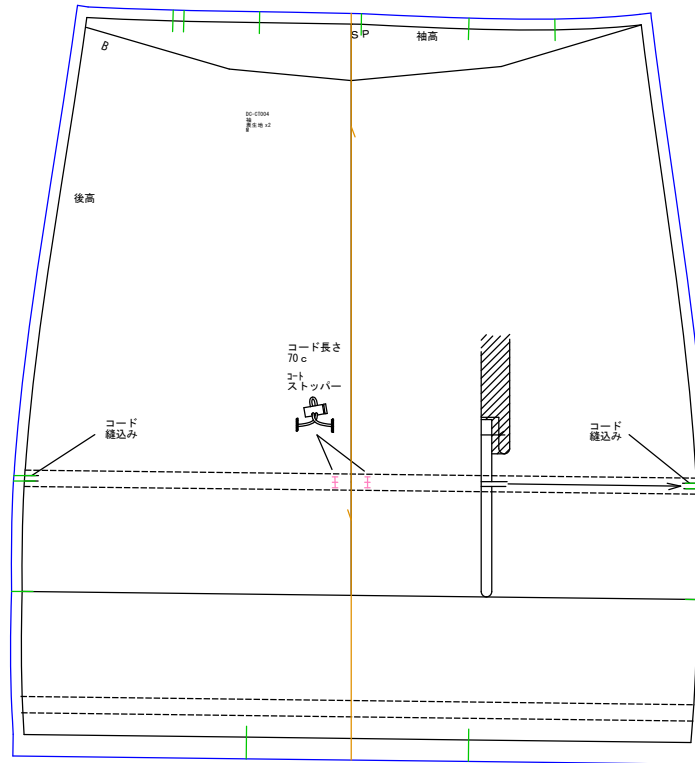

袖
表生地x2

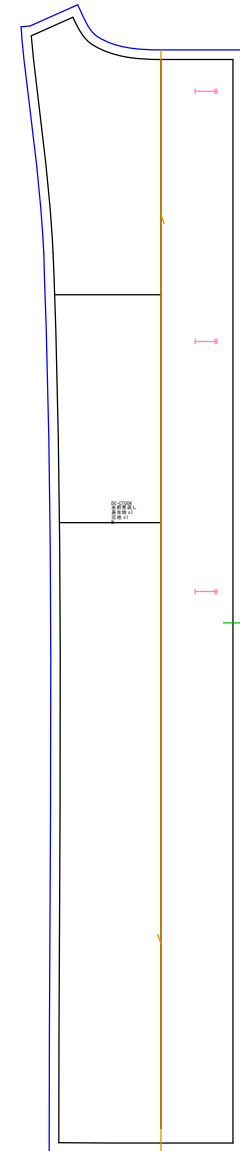

左前見返し (1/8.0)
表生地x1 芯地x1

デザイン管理表

企業

デザイン名	DC-CT004	ブランド		アイテム		シーズン		ページ	4/6
品番	DC-CT004	パーツ数	17	サイズ	M	M		縮尺	1/7.0
作成者		デザイナー		作成日	2024/01/18 16:39	更新日	2024/01/18 16:39	出力日	2024/01/18 17:48

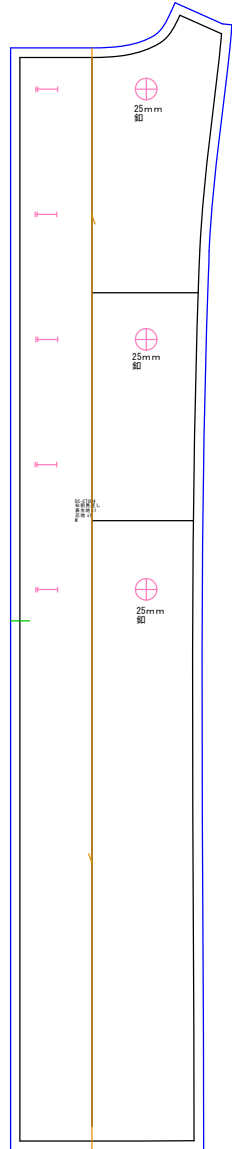

右前見返し (1/8.0)
表生地x1 芯地x1

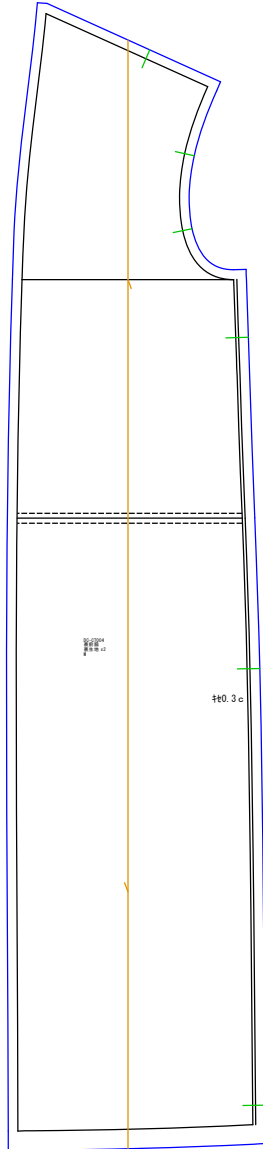

裏前脇 (1/7.8)
裏生地x2

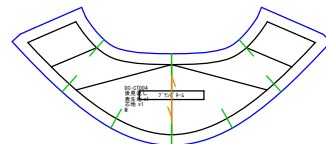

後見返し
表生地x1 芯地x1

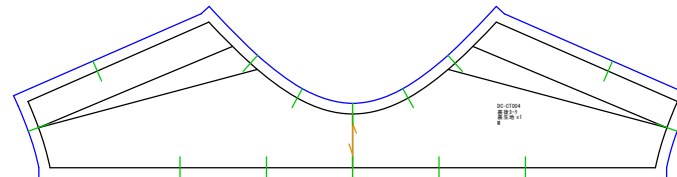

裏後ヨーク
裏生地x1

デザイン管理表

企業

デザイン名	DC-CT004	ブランド		アイテム		シーズン		ページ	5/6
品番	DC-CT004	パーツ数	17	サイズ	M	M		縮尺	1/7.0
作成者		デザイナー		作成日	2024/01/18 16:39	更新日	2024/01/18 16:39	出力日	2024/01/18 17:48

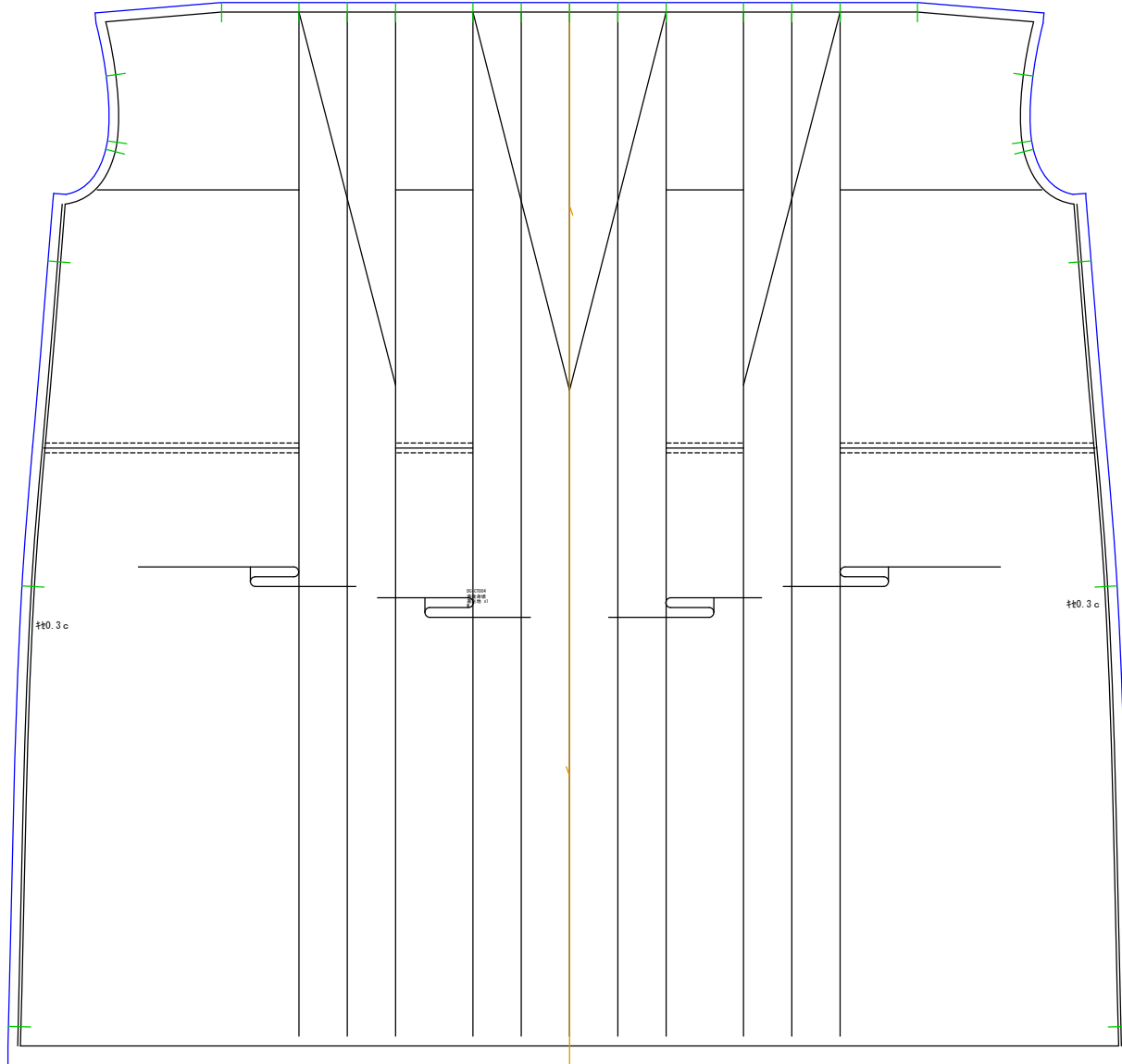

裏後身頃 (1/7.2)
裏生地x1

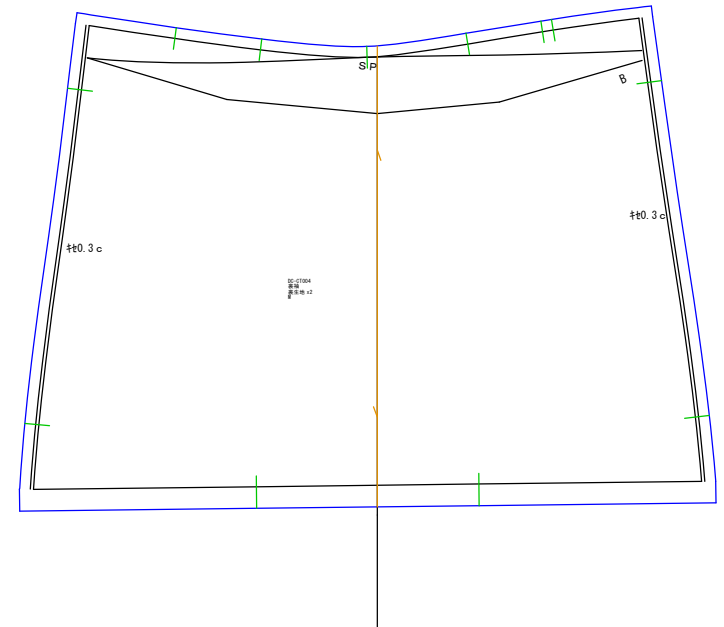

裏袖
裏生地x2

デザイン管理表

企業

デザイン名	DC-CT004	ブランド		アイテム		シーズン		ページ	6/6
品番	DC-CT004	パーツ数	17	サイズ	M	M		縮尺	1/7.0
作成者		デザイナー		作成日	2024/01/18 16:39	更新日	2024/01/18 16:39	出力日	2024/01/18 17:48

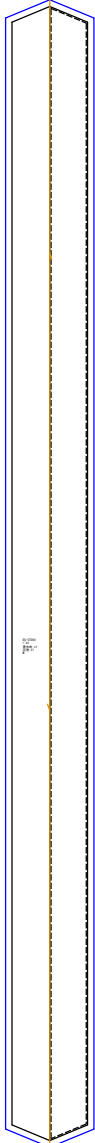

ベルト (1/12.0)
表生地x1 芯地x1



ベルト通し
表生地x1