



デザイン決定	素材決定	トワルチェック	1点UP	2nd	各色	グレーディング	本生産依頼	納期
			to	to	to	to		
			up	up	up	up		

デザイナー	パタンナー	生産担当	工場担当	ステータス
				1サンプル依頼

年度	シーズン	BR	品番	生地名	工場名	納品日	1点依頼	1点上り	各色依頼	各色上り	ステータス												
23		DC	Br: No DC-CT001 Cr: No DC-CT001	生地名 生地コード	1st BLK	サンプル																	
デザイン画						着丈	CB	115.3															
						Color																	
						Size	S	M	L	XL	肩巾	3点	56.7										
						C/#					バスト	巾	61.9										
						ネイビー		サンプル			ぐるり	126.6											
						C/#					ウエスト		63.3										
						C/#							126.6										
						C/#					ヒップ	HL	67.2										
						C/#							134.4										
						C/#					裾巾	巾	80.3										
						C/#					ぐるり	160.6											
上代						袖丈		53.5															
減価率						袖巾	巾	23															
総発注枚数						ぐるり	46																
生地値						袖口巾	巾	16.9															
用尺						ぐるり	33.8																
別布価格						天巾		20.6															
用尺																							
服飾資材代																							
付属代																							
加工価格																							
工場工賃																							
1点単価見積もり																							
決定@																							
縫製				縫代倒し方向	修正																		
裏仕様			後中心																				
見返し裾始末			前中心																				
縫代始末(表)			脇線																				
			タック																				
縫代始末(裏)			ダーツ																				
ウエスト																							
衿ぐり始末																							
裾(表)		仕立																					
		始末																					
袖(表)		仕立																					
		始末																					
ファスナー																							
希望-糸 針 針目				希望 糸 針を使用しない場合仕様系、針記入下さい																			
地縫い			指定なし	→																			
				→																			
ステッチ				→																			
10-糸				→																			
特記事項																							
株式会社 Creators																							
〒130-0026																							
東京都墨田区両国4-37-2 TKFビル 4F																							
TEL : 03-5637-8481 / FAX : 03-5637-8498																							

BR : No		DC-CT001		デザイン決定	素材決定	トワルチェック	1点	撮影	各色	グレーディング	本生産依頼	納期	デザイナー	パタンナー	生産	工場担当	ステータス
				to	1st					to							
				UP	UP				UP	UP							

附属	仕入れ	品番	仕様箇所	用尺	サイズ	c/# ナイロン	c/#	c/#	c/#	c/#	備考
表地			本体								
裏地			背裏								
釦			前身頃6ヶ	6	23mm						
釦			前内掛け	3	23mm						
芯地			衿、袖タブ、前見返し、フラップ	1本	47cm						
				4set	16mm						
伸び止め		ハーフバイヤステーブ	前襟、前衿ぐり		10mm						
伸び止め		ストレートテーブ	前肩		10mm						
伸び止め		端打ちテーブ	アームホール、後ろ衿ぐり		12mm						

BR : No	DC-CT001	デザイン決定	素材決定	トワルチェック	1点		撮影		各色		グレーディング		本生産依頼	納期	デザイナー	パタンナー	生産	工場担当	ステータス		
					to	1st			to												1サンプル依頼
					UP	UP		UP		UP											

仕様詳細図

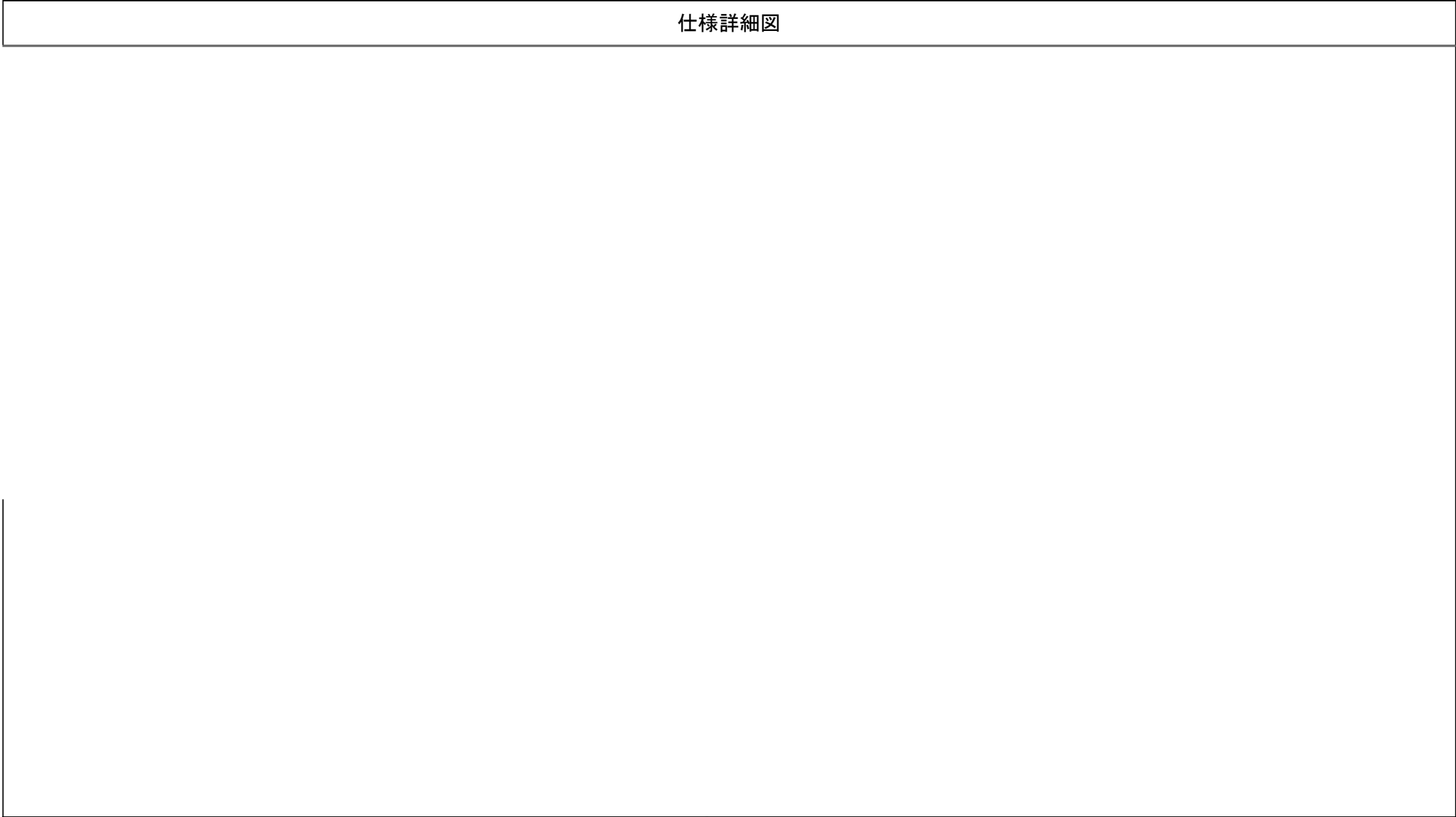

備考	
----	--



# デザイン管理表

企業

デザイン名	DC-CT001	ブランド		アイテム		シーズン		ページ	1/4
品番	DC-CT001	パーツ数	21	サイズ	Master	Master		縮尺	1/7.0
作成者	デザイナー	作成日	2024/01/19 11:48	更新日	2024/01/19 11:48	出力日	2024/01/19 11:49		

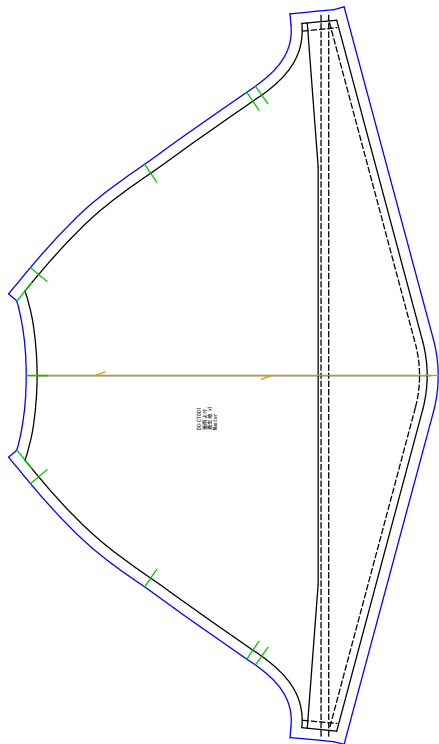

後雨よけ  
表生地x1

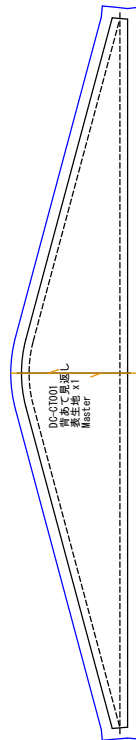

背あて見返し  
表生地x1

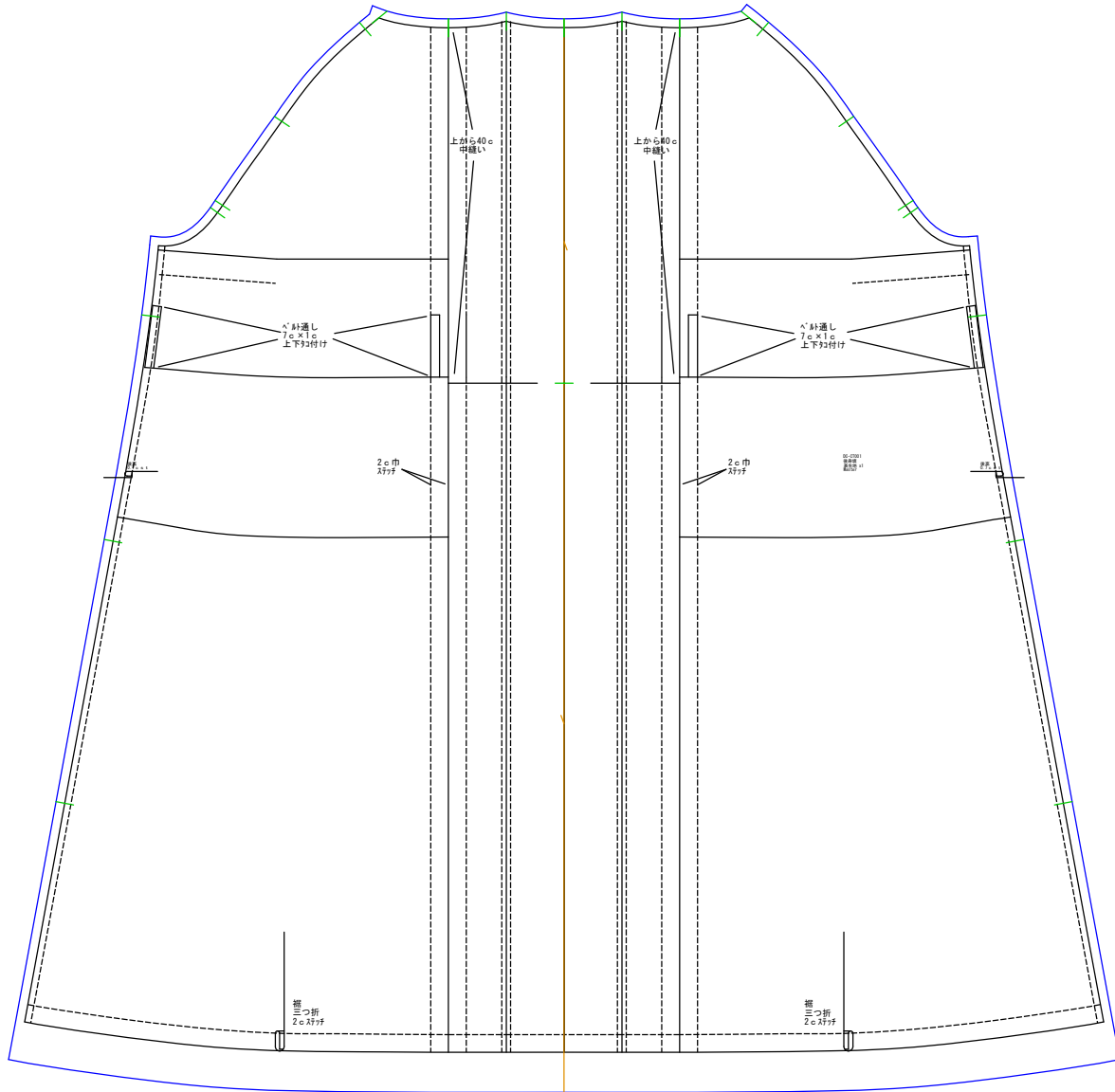

後身頃 (1/8.1)  
表生地x1

# デザイン管理表

企業

デザイン名	DC-CT001	ブランド		アイテム		シーズン		ページ	2/4
品番	DC-CT001	パーツ数	21	サイズ	Master	Master		縮尺	1/7.0
作成者		デザイナー		作成日	2024/01/19 11:48	更新日	2024/01/19 11:48	出力日	2024/01/19 11:49

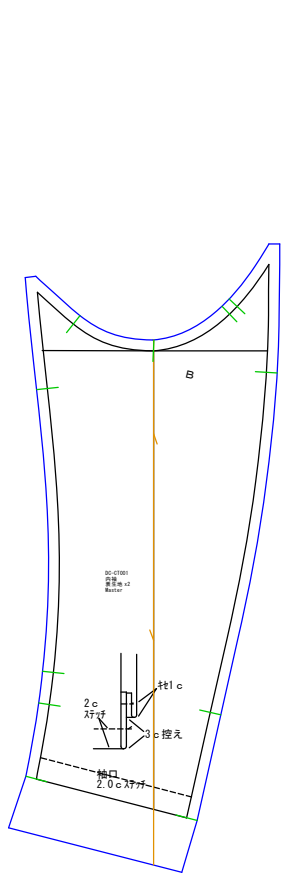

内袖  
表生地x2

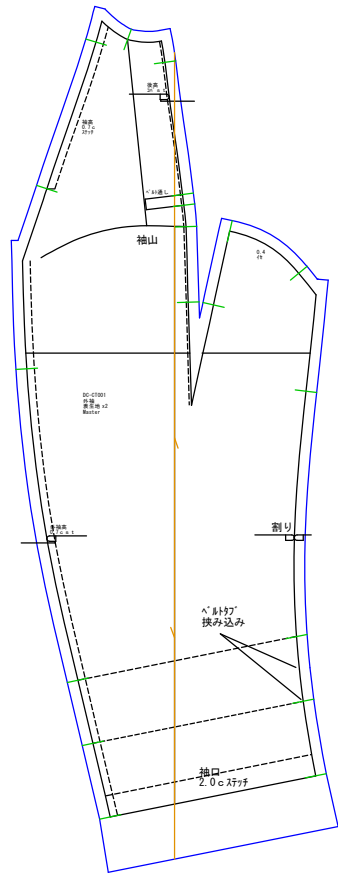

外袖  
表生地x2

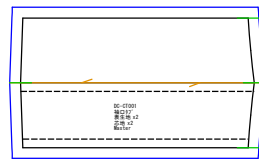

袖口  
表生地x2 芯地x2

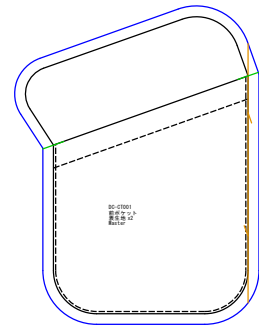

前ポケット  
表生地x2

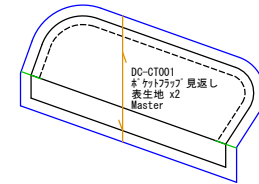

ポケットフラップ 見返し  
表生地x2

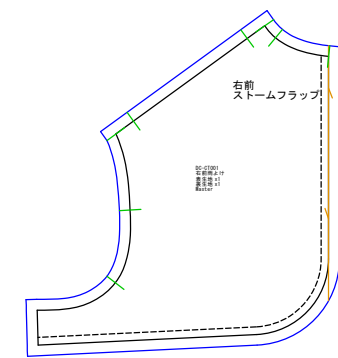

右前雨よけ  
表生地x1 裏生地x1

# デザイン管理表

企業

デザイン名	DC-CT001	ブランド		アイテム		シーズン		ページ	3/4
品番	DC-CT001	パーツ数	21	サイズ	Master	Master		縮尺	1/7.0
作成者		デザイナー		作成日	2024/01/19 11:48	更新日	2024/01/19 11:48	出力日	2024/01/19 11:49

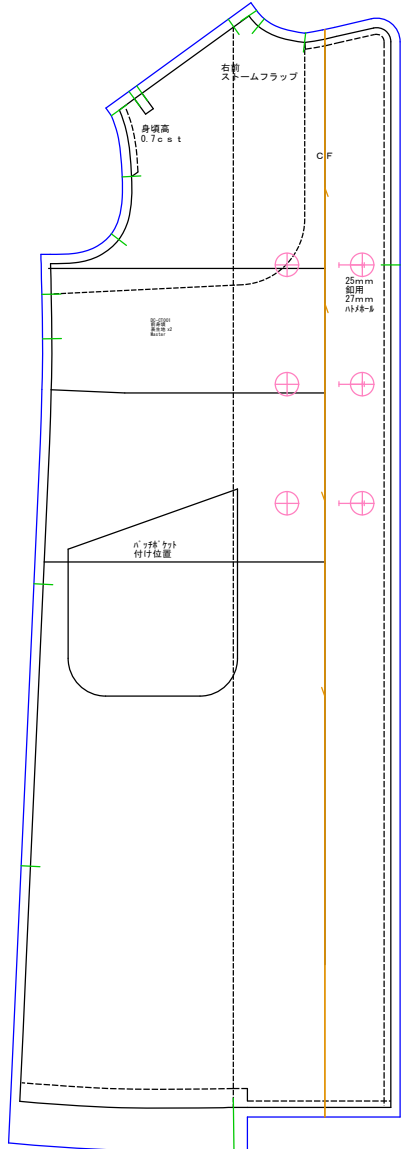

前身頃 (1/8.0)  
表生地x2

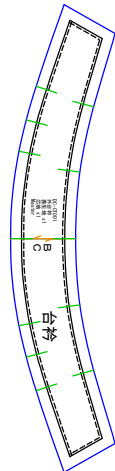

外台衿  
表生地x1 芯地x1

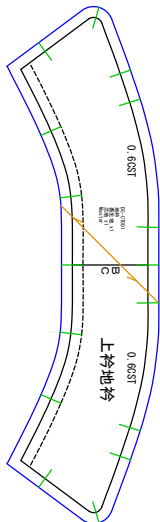

地衿  
表生地x1 芯地x1

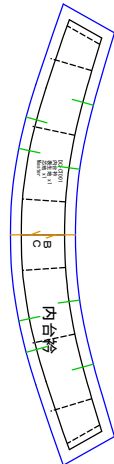

内台衿  
表生地x1 芯地x1

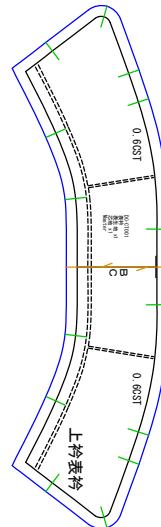

表衿  
表生地x1 芯地x1



肩章  
表生地x2

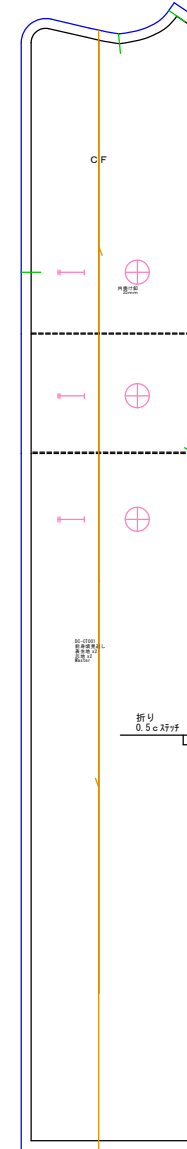

前身頃見返し (1/7.8)  
表生地x2 芯地x2

# デザイン管理表

企業

デザイン名	DC-CT001	ブランド		アイテム		シーズン		ページ	4/4
品番	DC-CT001	パーツ数	21	サイズ	Master	Master		縮尺	1/7.0
作成者		デザイナー		作成日	2024/01/19 11:48	更新日	2024/01/19 11:48	出力日	2024/01/19 11:49

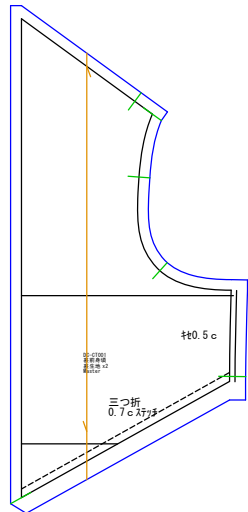

裏前身頃  
裏生地x2

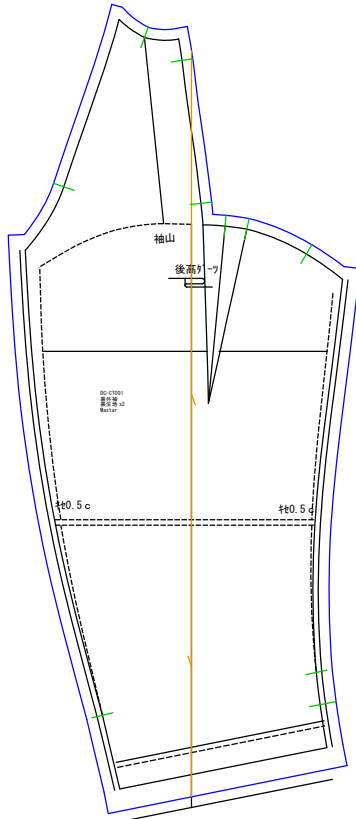

裏外袖  
裏生地x2

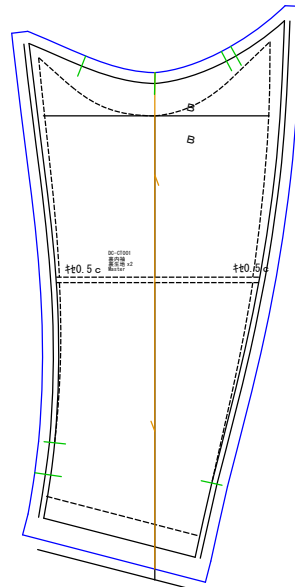

裏内袖  
裏生地x2

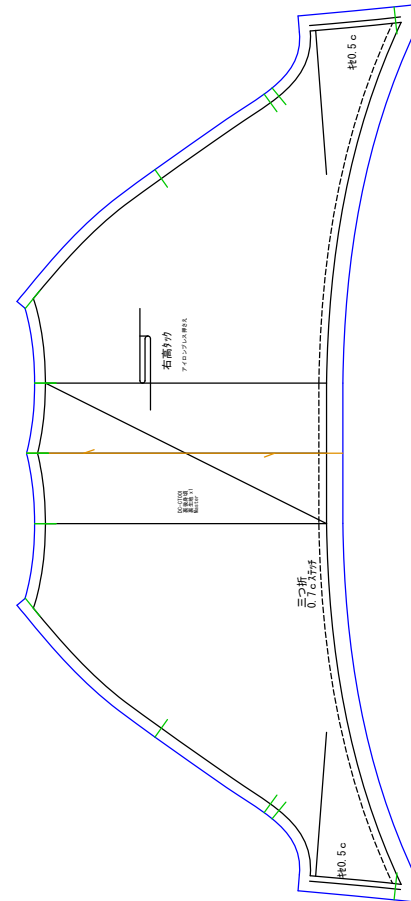

裏後身頃  
裏生地x1

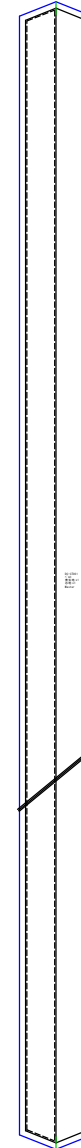

ベルト(1/12.5)  
表生地x1 芯地x1