

| | | | | | | | | | | | | | | | | | | | | | |
|---------|----------|--------|------|----------|----|-----|----|----|----|----|---------|--|-------|----|-------|-------|----|------|-------|--|---------|
| BR : No | DC-BL007 | デザイン決定 | 素材決定 | トータルチェック | 1点 | | 撮影 | | 各色 | | グレーディング | | 本生産依頼 | 納期 | デザイナー | パタンナー | 生産 | 工場担当 | ステータス | | |
| | | | | | to | 1st | | | to | | | | | | | | | | | | 1サンプル依頼 |
| | | | | | UP | UP | | UP | | UP | | | | | | | | | | | |

仕様詳細図

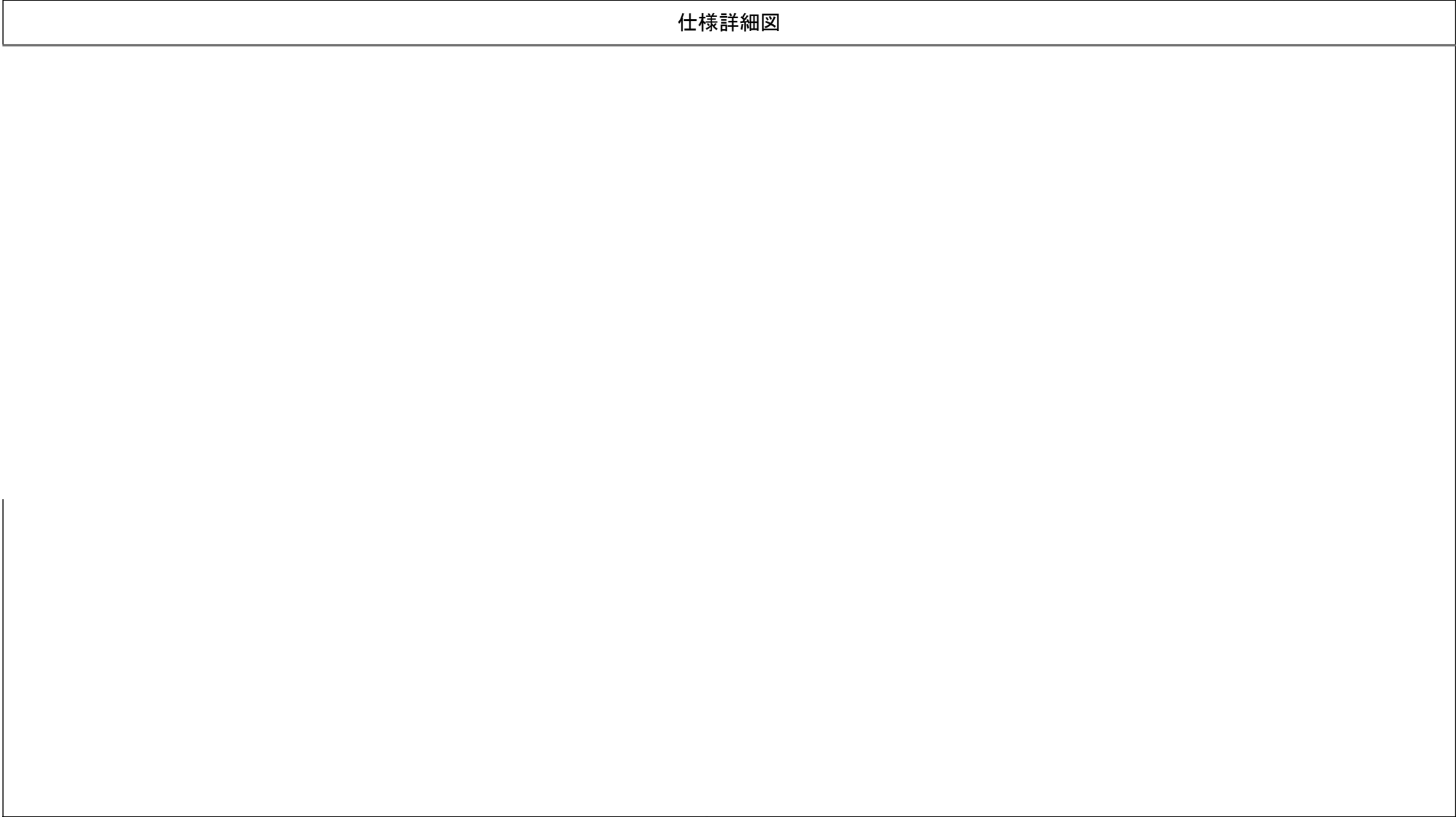

| | |
|----|--|
| 備考 | |
|----|--|



デザイン管理表

企業

| | | | | | | | | | | |
|-------|----------|-------|------|------------------|------|--------|------------------|--|-----|------------------|
| デザイン名 | DC-BL007 | | ブランド | | アイテム | | シーズン | | ページ | 1/4 |
| 品番 | DC-BL007 | | パーツ数 | 14 | サイズ | Master | Master | | 縮尺 | 1/7.0 |
| 作成者 | 藪本 | デザイナー | 作成日 | 2023/08/19 15:33 | | 更新日 | 2023/08/19 15:33 | | 出力日 | 2024/01/17 23:04 |

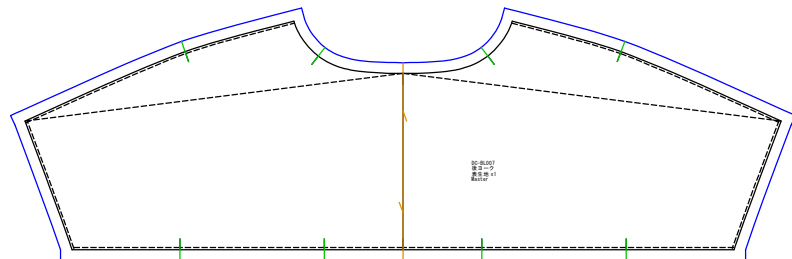

後ヨーク
表生地x1

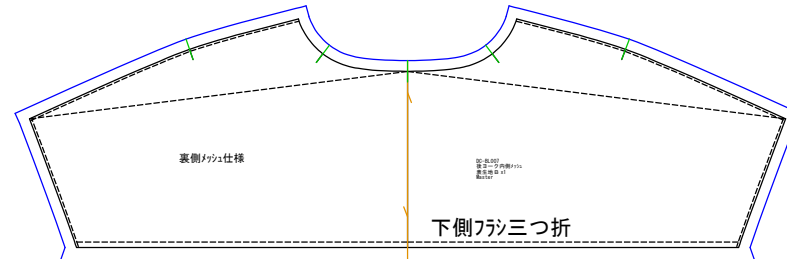

後ヨーク内側メッシュ
表生地B x1

デザイン管理表

企業

| | | | | | | | | | |
|-------|----------|-------|----|------|------------------|--------|------------------|-----|------------------|
| デザイン名 | DC-BL007 | ブランド | | アイテム | | シーズン | | ページ | 2/4 |
| 品番 | DC-BL007 | パーツ数 | 14 | サイズ | Master | Master | | 縮尺 | 1/7.0 |
| 作成者 | 藪本 | デザイナー | | 作成日 | 2023/08/19 15:33 | 更新日 | 2023/08/19 15:33 | 出力日 | 2024/01/17 23:04 |

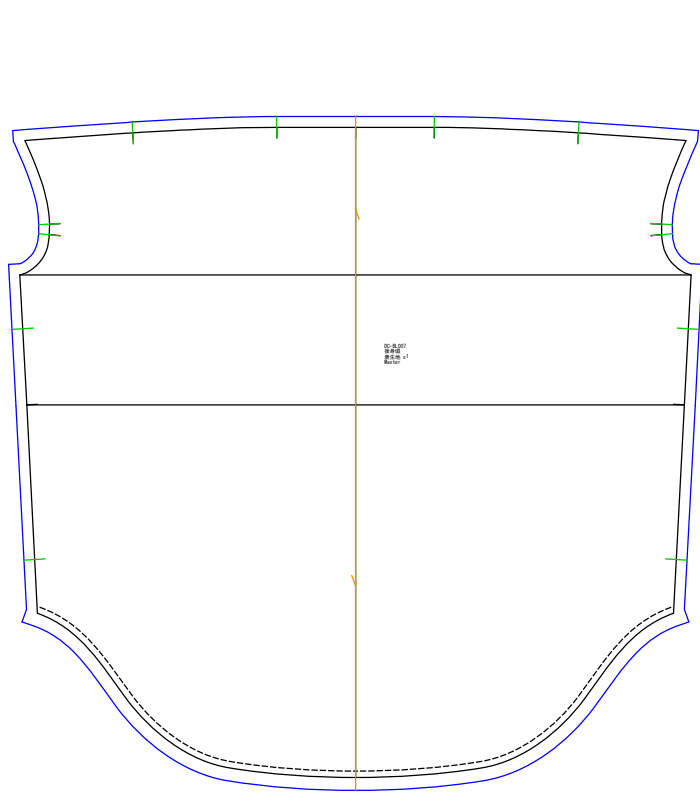

後身頃
表生地x1

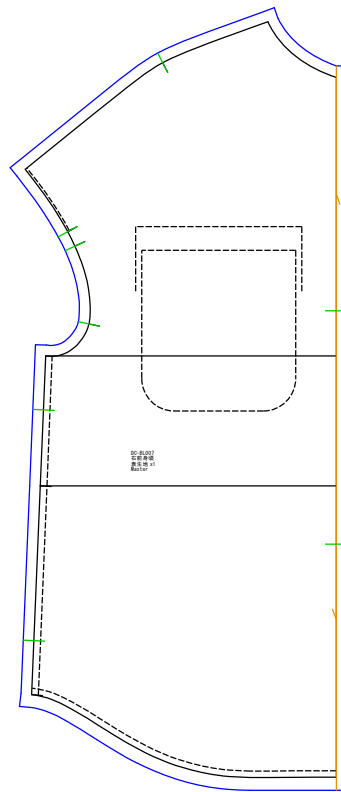

右前身頃
表生地x1

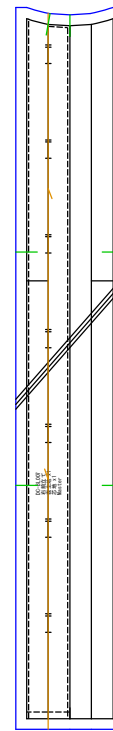

右前立て
表生地x1 芯地x1

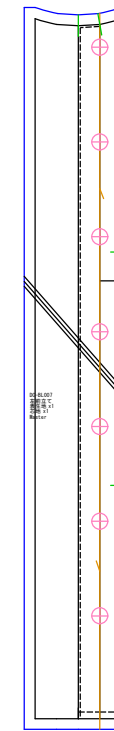

左前立て
表生地x1 芯地x1

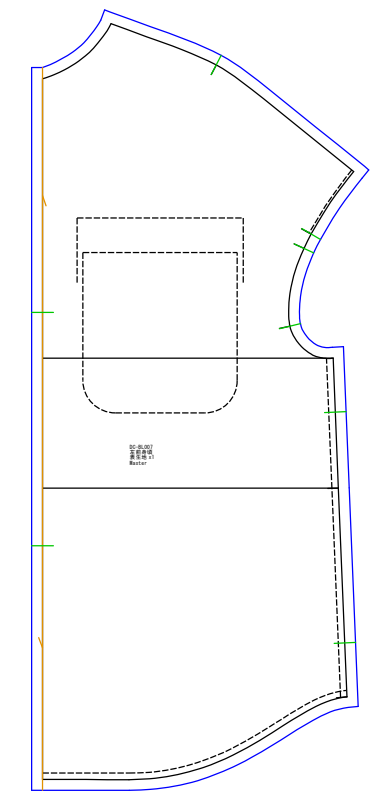

左前身頃
表生地x1

デザイン管理表

企業

| | | | | | | | | | | |
|-------|----------|-------|------|------------------|------|--------|------------------|--|-----|------------------|
| デザイン名 | DC-BL007 | | ブランド | | アイテム | | シーズン | | ページ | 3/4 |
| 品番 | DC-BL007 | | パーツ数 | 14 | サイズ | Master | Master | | 縮尺 | 1/7.0 |
| 作成者 | 藪本 | デザイナー | 作成日 | 2023/08/19 15:33 | | 更新日 | 2023/08/19 15:33 | | 出力日 | 2024/01/17 23:04 |

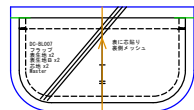

フラップ
表生地x2 表生地Bx2 芯地x2

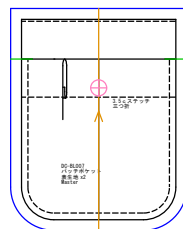

パッチポケット
表生地x2

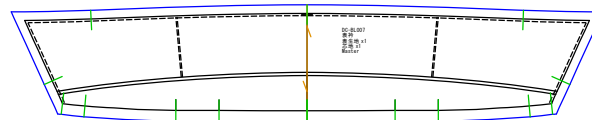

表衿
表生地x1 芯地x1

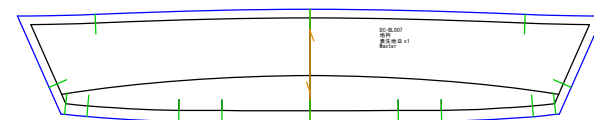

地衿
表生地Bx1

デザイン管理表

企業

| | | | | | | | | | |
|-------|----------|-------|----|------|------------------|--------|------------------|-----|------------------|
| デザイン名 | DC-BL007 | ブランド | | アイテム | | シーズン | | ページ | 4/4 |
| 品番 | DC-BL007 | パーツ数 | 14 | サイズ | Master | Master | | 縮尺 | 1/7.0 |
| 作成者 | 藪本 | デザイナー | | 作成日 | 2023/08/19 15:33 | 更新日 | 2023/08/19 15:33 | 出力日 | 2024/01/17 23:04 |

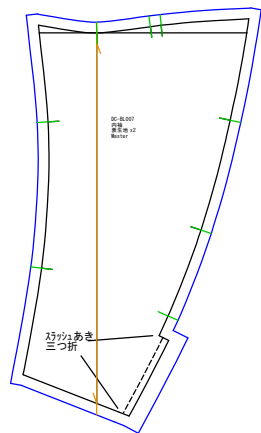

内袖
表生地x2

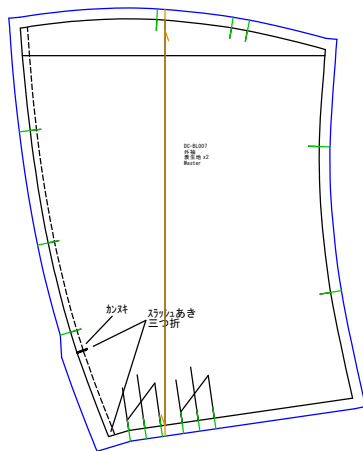

外袖
表生地x2

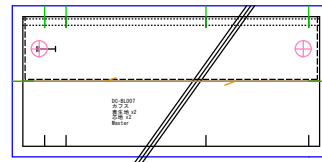

カフス
表生地x2 芯地x2