

BR : No	DC-BL005	デザイン決定	素材決定	トワルチェック	1点		撮影		各色		グレーディング		本生産依頼	納期	デザイナー	パタンナー	生産	工場担当	ステータス		
					to	1st			to												1サンプル依頼
					UP	UP		UP		UP											

仕様詳細図

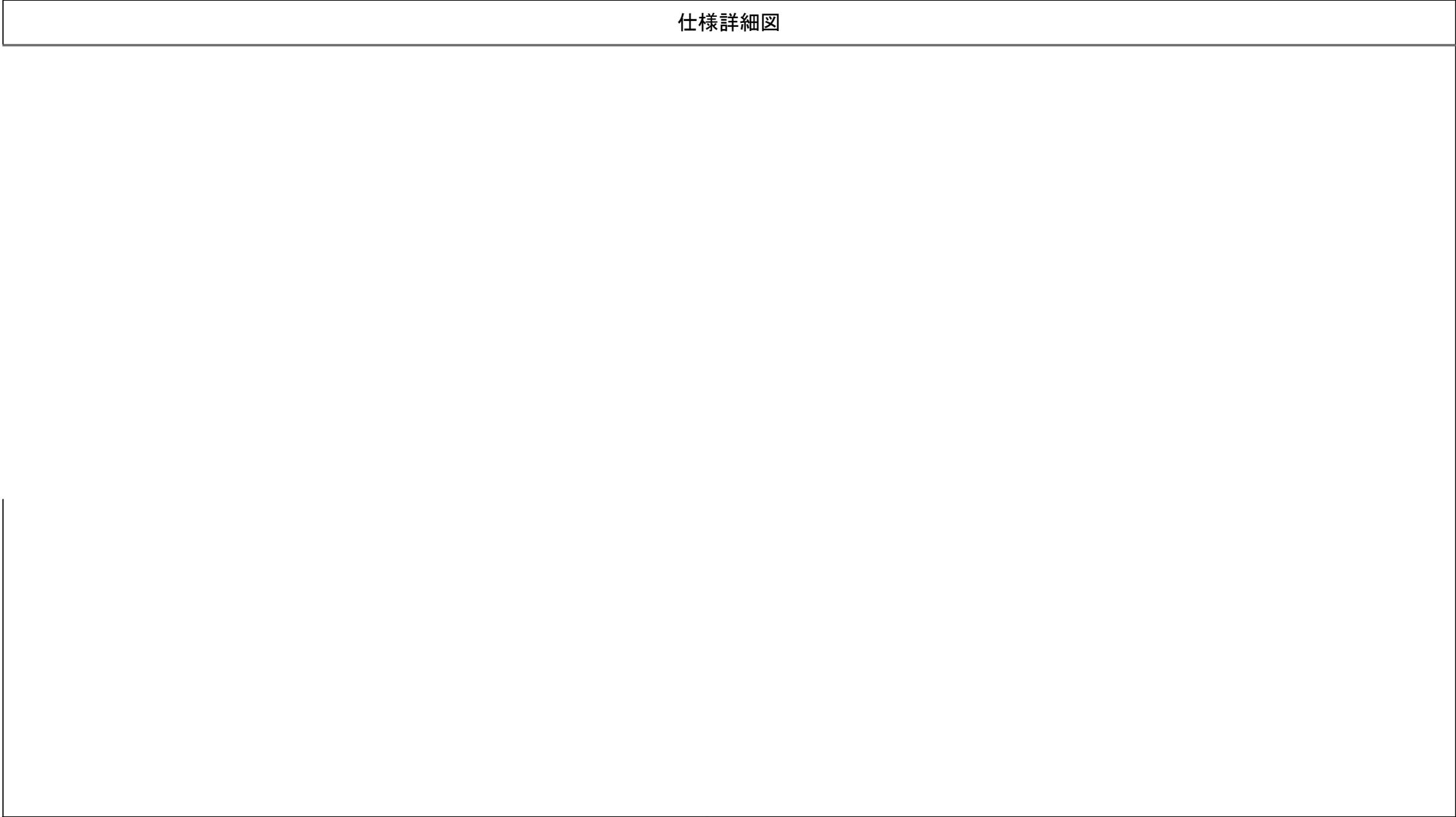

備考	
----	--



デザイン管理表

企業

デザイン名	DC-BL005	ブランド		アイテム		シーズン		ページ	1/3
品番	DC-BL005	パーツ数	13	サイズ	Master	Master		縮尺	1/7.0
作成者	藪本	デザイナー		作成日	2023/08/15 12:46	更新日	2023/08/15 12:46	出力日	2024/01/17 15:24

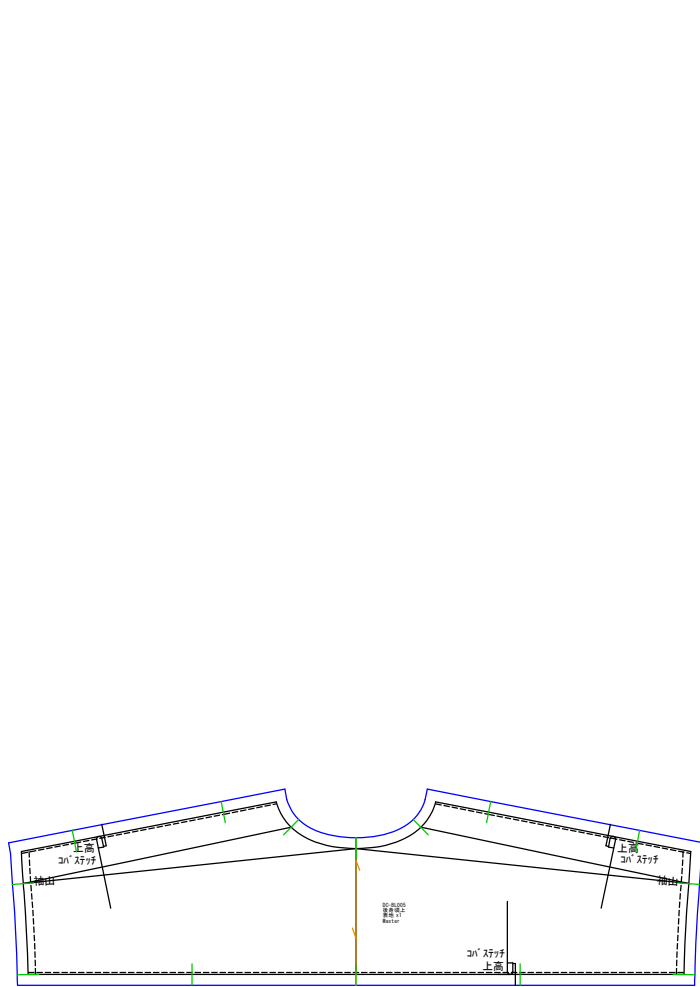

後身頃上
表地x1

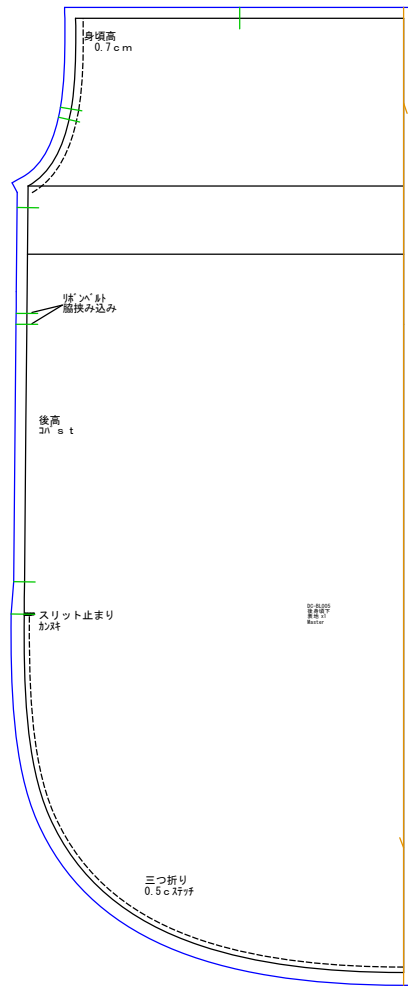

後身頃下
表地x1

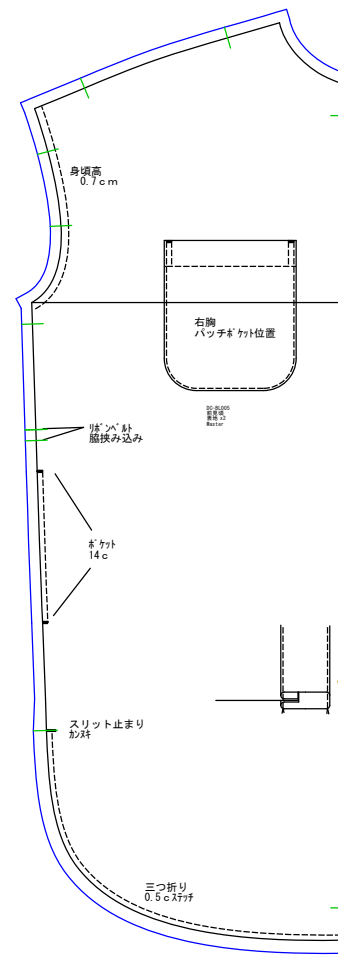

前見頃
表地x2

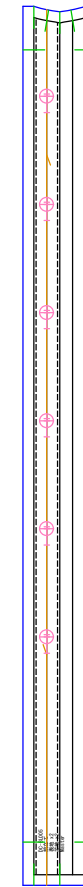

前立て
表地x2 芯地x2

デザイン管理表

企業

デザイン名	DC-BL005	ブランド		アイテム		シーズン		ページ	2/3
品番	DC-BL005	パーツ数	13	サイズ	Master	Master		縮尺	1/7.0
作成者	藪本	デザイナー		作成日	2023/08/15 12:46	更新日	2023/08/15 12:46	出力日	2024/01/17 15:24



衿
表地x2 芯地x2

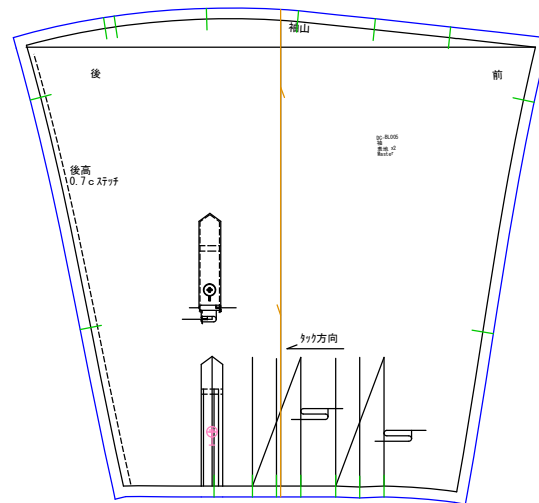

袖
表地x2

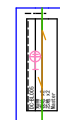

短冊
表地x2 芯地x2

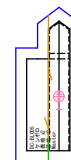

ケンボロ
表地x2 芯地x2

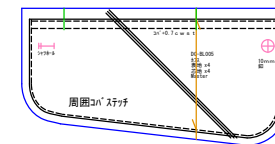

カス
表地x4 芯地x4

デザイン管理表

企業

デザイン名	DC-BL005		ブランド		アイテム		シーズン		ページ	3/3
品番	DC-BL005		パーツ数	13	サイズ	Master	Master		縮尺	1/7.0
作成者	藪本	デザイナー	作成日	2023/08/15 12:46		更新日	2023/08/15 12:46		出力日	2024/01/17 15:24

